

EXDUL-384E

EDV-Nr.: A-381940

EXDUL-384S

EDV-Nr.: 381920

8 A/D-Eingänge 16 Bit (single-ended) oder
4 A/D-Eingänge 16 Bit (differentiell)
8 D/A-Ausgänge 16 Bit
1 Eingang über Optokoppler
1 Ausgang über Optokoppler
Zähler 32 Bit
LCD-Anzeige (nur EXDUL-384E)

wasco®

Handbuch

Copyright® 2018 by Messcomp Datentechnik GmbH

Diese Dokumentation ist urheberrechtlich geschützt. Alle Rechte sind vorbehalten.

Messcomp Datentechnik GmbH behält sich das Recht vor, die in dieser Dokumentation beschriebenen Produkte jederzeit und ohne Vorankündigung zu verändern.

Ohne schriftliche Genehmigung der Firma Messcomp Datentechnik GmbH darf diese Dokumentation in keinerlei Form vervielfältigt werden.

Geschützte Warenzeichen

Windows®, Visual Basic®, Visual C++®, Visual C#® sind eingetragene Warenzeichen von Microsoft.

wasco® ist ein eingetragenes Warenzeichen.

EXDUL® ist ein eingetragenes Warenzeichen.

LabVIEW® ist ein eingetragenes Warenzeichen.

Bei anderen genannten Produkt- und Firmennamen kann es sich um Warenzeichen der jeweiligen Inhaber handeln.

Haftungsbeschränkung

Die Firma Messcomp Datentechnik GmbH haftet für keinerlei durch den Gebrauch des Multifunktionsmoduls EXDUL-384 und dieser Dokumentation direkt oder indirekt entstandenen Schäden.

Wichtiger Hinweis:

Dieses Handbuch wurde für die Module EXDUL-384E und EXDUL-384S erstellt. Das EXDUL-384E bietet zusätzlich eine LCD-Anzeige, alle weiteren Funktionen der Module sind identisch. Für das EXDUL-384S sind die Befehle und Funktionen, die das Display betreffen, nicht zutreffend.

Inhaltsverzeichnis

| | |
|---|-----------|
| 1. Produktbeschreibung | 5 |
| 2. Anschlussklemmen | 6 |
| 2.1 Klemmenbelegung von CN1 | 6 |
| 3. Systemkomponenten | 7 |
| 3.1 Blockschaltbild EXDUL-384E | 7 |
| 3.2 Blockschaltbild EXDUL-384S | 8 |
| 3.3 A/D-Eingänge | 9 |
| 3.4 D/A-Ausgänge | 9 |
| 3.5 Optokoppler-Eingang | 9 |
| 3.6 Digitaler Ausgang über Optokoppler | 10 |
| 3.7 Zähler | 10 |
| 3.8 LCD Anzeige (nur EXDUL-384E) | 10 |
| 4. Inbetriebnahme | 11 |
| 4.1 Anschluss an einen USB-Port | 11 |
| 4.2 Spannungsversorgung über den USB-Port | 11 |
| 4.3 Spannungsversorgung über externe Spannungsquelle | 11 |
| 4.4 LCD-Anzeige während der Inbetriebnahme (nur EXDUL-384E) | 11 |
| 4.5 LCD-Anzeige während des Betriebs (nur EXDUL-384E) | 12 |
| 5. 8 A/D-Eingänge 16 Bit | 13 |
| 5.1 Single-Ended Betrieb | 13 |
| 5.2 Differenz-Betrieb | 14 |
| 5.3 Kombination von Single-ended und Differenz Messung | 16 |
| 5.4 Eingangsspannungsbereich | 16 |
| 5.5 Messmodi | 18 |
| 5.6 Abgleich der A/D-Eingänge | 19 |
| 6. 8 D/A-Ausgänge 16 Bit | 20 |
| 6.1 Ausgangsspannungsbereich | 20 |
| 6.2 Abgleich der D/A-Ausgänge | 20 |
| 7. 1 Optokopplereingang | 21 |
| 7.1 Pinbelegung des Eingangsoptokopplers | 21 |
| 7.2 Eingangsbeschaltung | 22 |
| 7.3 Eingangsstrom | 22 |

| | |
|---|-----------|
| 8. 1 Optokopplerausgang | 23 |
| 8.1 Pinbelegung des Ausgangsoptokopplers | 23 |
| 8.2 Optokopplerdaten | 23 |
| 8.3 Ausgangsbeschaltung | 23 |
| 9. Informations-, LCD- und Userregister | 24 |
| 9.1 Register HW-Kennung und Seriennummer | 24 |
| 9.2 Speicherbereiche UserA, UserB, UserLCD1m* und UserLCD2m* | 25 |
| 9.3 Display-Register UserLCD-Zeile1*, UserLCD-Zeile2* und LCD-Kontrast* | 25 |
| 10. Installation der Treiber | 26 |
| 10.1 Windows-Treiber | 26 |
| 10.2 Linux-Treiber | 26 |
| 11. Programmierung unter Windows® | 27 |
| 11.1 Einführung | 27 |
| 11.2 Programmierarten | 27 |
| 11.3 Programmierung unter Windows mit der .NET EXDUL.dll Library | 27 |
| 11.4 Programmierung mit seriellen COM-Port-Libraries | 40 |
| 11.5 Modulzugriff über LabVIEW und EXDUL.dll | 70 |
| 12. Programmierung unter Linux® | 71 |
| 12.1 Einführung | 71 |
| 12.2 Programmierung mit seriellen COM-Port-Libraries | 71 |
| 13. Technische Daten | 72 |
| 14. Beschaltungsbeispiele | 74 |
| 14.1 Beschaltung des Optokoppler-Eingangs | 74 |
| 14.2 Beschaltung des Optokoppler-Ausgangs | 75 |
| 14.3 Beschaltung der D/A-Ausgänge | 76 |
| 14.4 Beschaltung der A/D-Eingänge single-ended | 77 |
| 14.5 Beschaltung der A/D-Eingänge differentiell | 78 |
| 15. ASCII-Tabelle | 79 |
| 16. Produkthaftungsgesetz | 82 |
| 17. EG-Konformitätserklärung | 84 |

























1. Produktbeschreibung

Das EXDUL-384 verfügt über acht massebezogene oder vier differentielle 16-Bit A/D-Eingangskanäle mit einstellbaren bipolaren Eingangsspannungsbereichen (+/-0.63 V, +/-1.27 V, +/-2.55 V, +/-5.1 V, +/-10.2 V). Die Wandlungsauslösung incl. der damit verbundenen Konfiguration der A/D-Komponenten (Bereich-/Kanalwahl) erfolgt per Software-Befehl. Die Ausgangsspannungsbereiche (+/-2.55 V, +/-5.1V, +/-10.2 V) der acht 16 Bit D/A-Ausgänge sind ebenfalls softwaremäßig wählbar. Zusätzlich verfügt das Modul über einen digitalen Eingang und einen digitalen Ausgang mit galvanischer Trennung über hochwertige Optokoppler und zusätzlichen Schutzdioden. Spezielle leistungsfähige Ausgangsoptokoppler bewältigen einen Schaltstrom von bis zu 150 mA. Der Optokopplereingang kann bei Bedarf als Zählereingang programmiert und genutzt werden. Die programmierbare LCD-Anzeige beim EXDUL-384E ermöglicht die Darstellung von I/O-Statusinformation oder programmierbaren anwenderspezifischen Daten.

Über USB oder eine externe Spannungsquelle wird das Modul mit der notwendigen Betriebsspannung versorgt. Die Anschlüsse für die externe Spannungsversorgung sind wie die Anschlüsse der Eingangs- und Ausgangsoptokoppler einer 24poligen Schraubklemmleiste zugeführt. Das kompakte Gehäuse erlaubt den Einsatz als mobiles Modul am Notebook oder als Steuermodul mit einer Montage auf DIN EN-Tragschienen im Steuerungs- und Maschinenbau.

2. Anschlussklemmen

2.1 Klemmenbelegung von CN1

| | | | |
|---------|--|--|-----------------|
| AIN01+ | 2  |  1 | AIN00+ |
| AIN03+ | 4  |  3 | AIN02+ |
| AIN05+ | 6  |  5 | AIN04+ |
| AIN07+ | 8  |  7 | AIN06+ |
| AOUT01+ | 10  |  9 | AOUT00+ |
| AOUT03+ | 12  |  11 | AOUT02+ |
| AOUT05+ | 14  |  13 | AOUT04+ |
| AOUT07+ | 16  |  15 | AOUT06+ |
| DAGND | 18  |  17 | ADGND |
| OUT00- | 20  |  19 | OUT00+ |
| IN00- | 22  |  21 | IN00+ / Zähler0 |
| GND_EXT | 24  |  23 | Vcc_EXT |

Vcc_EXT:

Anschlussklemme für externe Versorgungsspannung

GND_EXT:

Masse-Anschluss bei Verwendung einer externen Versorgungsspannung

3. Systemkomponenten

3.1 Blockschahtbild EXDUL-384E

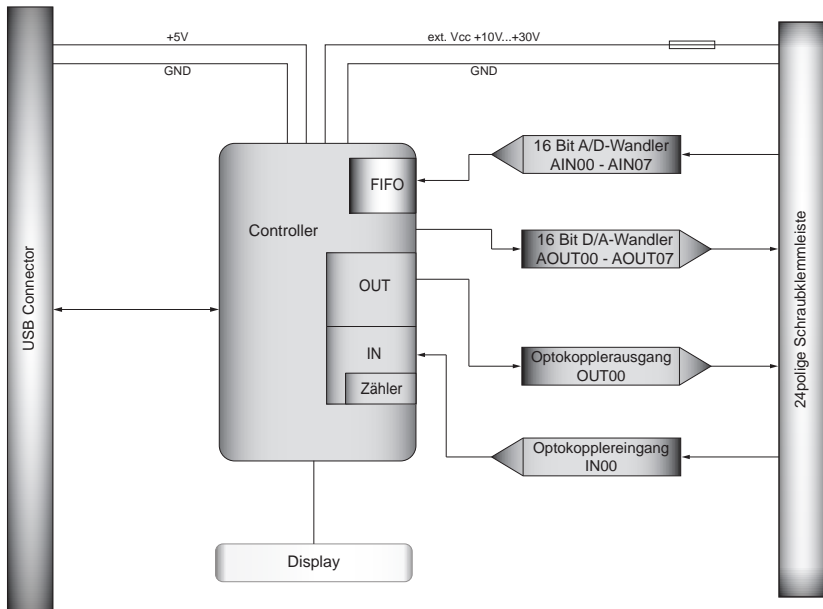

Grafik 3.1 Blockschahtbild EXDUL-384E

3.2 Blockschahtbild EXDUL-384S

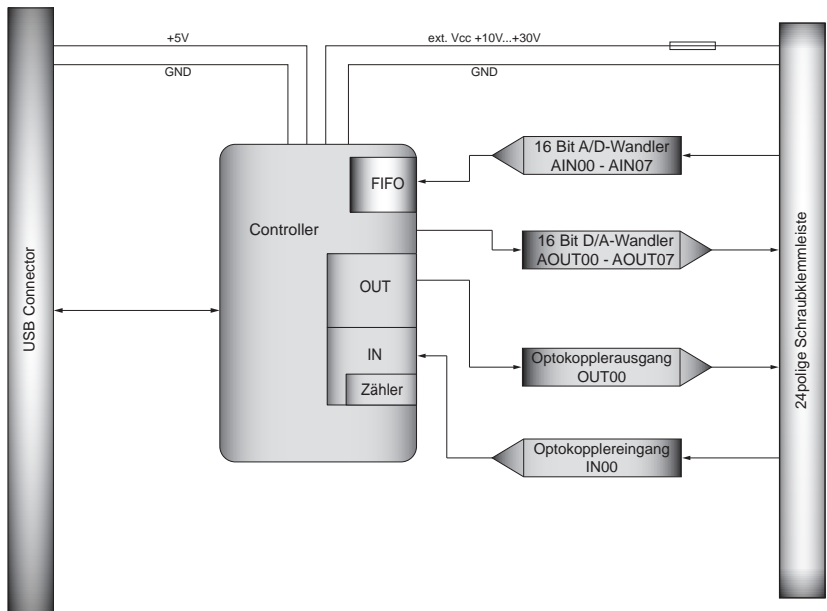

Grafik 3.2 Blockschahtbild EXDUL-384S

3.3 A/D-Eingänge

8 Eingänge single-ended (se)
oder 4 Eingänge differentiell (diff)
oder kombiniert se/diff per SW wählbar
Auflösung: 16 Bit

Eingangsspannungsbereich bipolar:
+/-0.63V, +/-1.27V, +/-2.55V, +/-5.1V, +/-10.2V,
+/-20.4V (nur Differenzeingänge)

FIFO: 10000 Messwerte
Eingangswiderstand: > 500 M Ω
Überspannungsschutz: +/- 50V
Messzyklus: max. 10 μ s
Abtastrate: max 100 kS/s

3.4 D/A-Ausgänge

8 Ausgänge
Auflösung: 16 Bit
Ausgangsspannungsbereich bipolar:
+/-2.55 Volt, +/-5.1 Volt, +/-10.2 Volt
Ausgangsstrom: max +/-5 mA

3.5 Optokoppler-Eingang

1 Kanal, galvanisch getrennt
Überspannungsschutz-Diode
Eingangsspannungsbereich
high = 10..30 Volt
low = 0..3 Volt
Eingangsfrequenz: max. 10 kHz

3.6 Digitaler Ausgang über Optokoppler

1 Kanal, galvanisch getrennt
Leistungsoptokoppler
Verpolungsschutz-Diode
Ausgangsstrom: max. 150 mA
Spannung-CE: max. 50 V

3.7 Zähler

1 programmierbarer Zähler 32 Bit
Zählfrequenz: max. 5 kHz

3.8 LCD Anzeige (nur EXDUL-384E)

Matrixanzeige mit 2 Zeilen und 16 Spalten zur Darstellung von 16 Zeichen je Zeile
Programmierbar zur Darstellung anwendungsspezifischer Daten oder als I/O-Zustandsanzeige

4. Inbetriebnahme

Der PC-Anschluss erfolgt einfach und unkompliziert Plug & Play über eine USB-Schnittstelle. Über USB oder eine externe Spannungsquelle wird das Modul mit der notwendigen Betriebsspannung versorgt.

4.1 Anschluss an einen USB-Port

Das EXDUL-384E / EXDUL-384S verfügt über ein USB 2.0 Interface und wird über die beiliegende USB-Anschlussleitung direkt an einen PC oder an einen USB-Hub angeschlossen. Der Anschluss erfolgt hotpluggable, d.h. das Modul ist auch im laufenden Betrieb anschließbar.

4.2 Spannungsversorgung über den USB-Port

Das Modul EXDUL-384 kann bei Bedarf ohne Einschränkungen ausschließlich über die USB-Schnittstelle versorgt werden. Dafür muss sichergestellt werden, dass der PC über das USB-Interface 500mA liefern kann.

4.3 Spannungsversorgung über externe Spannungsquelle

Die Firmware des EXDUL-384E / EXDUL-384S erkennt selbständig die Spannungsversorgung über eine externe Spannungsquelle. Wird an den Klemmen Vcc_EXT und GND_EXT (siehe Klemmenbelegung) eine Spannung von +10 V...+30 V DC angelegt, schaltet das Modul sofort auf Betriebsspannung „extern“ um. Die Spannungsversorgung über den USB-Port wird automatisch unterbrochen.

Achtung: Die Spannungsversorgung des Moduls darf während des Betriebs nicht mehr gewechselt werden!

4.4 LCD-Anzeige während der Inbetriebnahme (nur EXDUL-384E)

Während der Inbetriebnahme bzw. Start des Moduls erscheint im Display eine Infoanzeige in Form des Modulnamens. Nach fünf Sekunden wird der Modulname je nach LCD-Anzeigen-Konfiguration entweder durch die I/O-Statusanzeige oder UserLCD-Anzeige ersetzt.

4.5 LCD-Anzeige während des Betriebs (nur EXDUL-384E)

Bei der Inbetriebnahme des Moduls schaltet das Display nach ca. fünf Sekunden, je nach Einstellung, von der Infoanzeige in die I/O-Statusanzeige oder die UserLCD-Anzeige. Während der I/O-Anzeige werden in Zeile1 die aktuellen Zustände der Eingänge, in Zeile2 die Zustände der Ausgänge angezeigt. Falls beim letzten Betrieb des Moduls mit vorgesehenem Befehl der UserLCD-Modus aktiviert wurde, erscheint anstelle der I/O-Statusanzeige die UserLCD-Anzeige mit den Werten aus den Speicherbereichen UserLCD1m und UserLCD2m. Die Daten aus den beiden Registern werden solange angezeigt, bis neue Benutzerdaten über UserLCD-Zeile1 und UserLCD-Zeile2 auf die Anzeige geschrieben werden. Um einen „Screen-Burn“ zu vermeiden, wechselt die Anzeige im laufenden Betrieb etwa jede Minute für ca. fünf Sekunden von der I/O-Statusanzeige oder UserLCD-Anzeige in die Infoanzeige.

5. 8 A/D-Eingänge 16 Bit

Das EXDUL-384 verfügt über 8 gemultiplexte single-ended oder 4 differentielle 16 Bit-A/D-Eingangskanäle mit programmierbarem Eingangsspannungsbereich. Die Konfiguration für die Wandlung (Kanal, Bereich) wird in Form von zwei Bytes mit der Wandlungsauslösung durch den PC übergeben. Der Messwert wird durch das Modul nach Fehlerkorrekturen (z.B. Offsetfehler) und einer Transformation in einen Spannungswert in μV als Antwort übermittelt oder in ein FIFO abgelegt.

5.1 Single-Ended Betrieb

Im Single-Ended Betrieb stehen max. 8 Eingangskanäle zur Verfügung. Alle Eingangsspannungen werden gegen die Masse (ADGND) der A/D-Komponenten gemessen (siehe Grafik 5.1). Eine genauere Beschreibung der Beschaltung ist in Kapitel 10.4 zu finden.

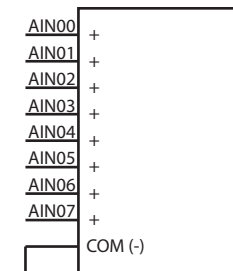

Grafik 5.1 A/D-Wandler Single-ended

Wie zuvor erwähnt, wird dem Befehl zum Messen der Spannung ein Byte zur Kanalauswahl hinzugefügt. Welcher Wert für welchen Kanal einer single-ended Messung verwendet werden muss, ist aus der Tabelle 5.1 zu entnehmen.

| Kanal-Byte | Single-ended Kanalauswahl | | | | | | | | |
|------------------|---------------------------|---|---|---|---|---|---|---|-------|
| | 1 | 2 | 3 | 4 | 5 | 6 | 7 | 8 | ADGND |
| 0 _{dez} | + | | | | | | | | - |
| 1 _{dez} | | + | | | | | | | - |
| 2 _{dez} | | | + | | | | | | - |
| 3 _{dez} | | | | + | | | | | - |
| 4 _{dez} | | | | | + | | | | - |
| 5 _{dez} | | | | | | + | | | - |
| 6 _{dez} | | | | | | | + | | - |
| 7 _{dez} | | | | | | | | + | - |

Tabelle 5.1 A/D-Wandler Single-ended Messung

So muss für eine single-ended Messung an Kanal 3 der Pluspol der Spannungsquelle an AIN02 und der Minuspol an ADGND angeschlossen werden. Das Kanalbyte des Befehls besitzt den Wert 2_{dez}.

5.2 Differenz-Betrieb

Im Differenz-Betrieb stehen max. 4 Eingangskanäle zur Verfügung. In der Differenz-Betriebsart gibt es für jeden Kanal jeweils einen Plus- und einen Minus-Eingang (siehe Grafik 5.2-1). Bitte beachten Sie, dass für alle Kanäle ebenfalls ein Bezug zur Masse (ADGND) hergestellt werden muss. Eine genauere Beschreibung der Beschaltung ist in Kapitel 10.5 zu finden. Durch die Differenzmessung können allgemein auftretende Störspannungen auf beiden Signalleitungen und der Analogmasse reduziert werden.

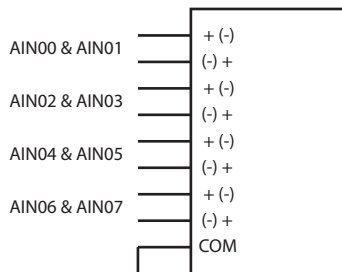

Grafik 5.2-1 A/D-Wandler differenzielle Messung

Auch hier findet die Kanalauswahl über das Kanalbyte im Befehl zur Spannungsmessung statt. Die entsprechenden Werte sind aus der folgenden Tabelle zu entnehmen.

| Kanal-Byte | Differentielle Kanalauswahl | | | | | | | | |
|-------------------|-----------------------------|---|---|---|---|---|---|---|-------|
| | 1 | 2 | 3 | 4 | 5 | 6 | 7 | 8 | ADGND |
| 8 _{dez} | + | - | | | | | | | |
| 9 _{dez} | - | + | | | | | | | |
| 10 _{dez} | | | + | - | | | | | |
| 11 _{dez} | | | - | + | | | | | |
| 12 _{dez} | | | | | + | - | | | |
| 13 _{dez} | | | | | - | + | | | |
| 14 _{dez} | | | | | | | + | - | |
| 15 _{dez} | | | | | | | - | + | |

Tabelle 5.2 A/D-Wandler differenzielle Messung

Als Beispiel soll nun die Differenz zwischen zwei Spannungen an den Eingängen AIN05 und AIN06 gemessen werden. Hierfür schließen sie die erste Spannung an AIN05 und die zweite an AIN06 an (siehe Grafik 5.2-2).

Nun kann als Kanalbyte entweder der Wert 12_{dez} (AIN05+ / AIN06-) oder 13_{dez} (AIN05- / AIN06+, Ergebnis ist eine negative Differenzspannung!) verwendet werden.

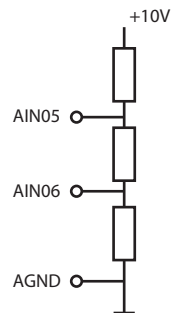

Grafik 5.2-2

Achtung:

Achten Sie darauf, dass die Differenz zwischen den Eingängen innerhalb des Eingangsspannungsbereiches liegen muss. Eine Eingangsspannung an AIN05 von +10V und einer Eingangsspannung an AIN06 von -10V ergibt eine Differenz von +20V, d.h. es muss ein Eingangsspannungsbereich von +/- 20.4V gewählt werden (siehe Kap. 5.4)

5.3 Kombination von Single-ended und Differenz Messung

Bei Bedarf können die Messvarianten wie in Grafik 5.3 auch von Kanal zu Kanal variiert werden oder sogar „on the fly“ zwischen den einzelnen Messungen geändert werden.

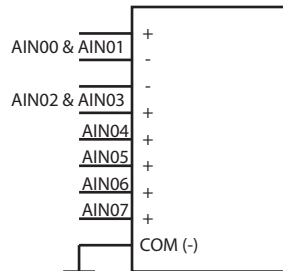

Grafik 5.3

5.4 Eingangsspannungsbereich

Für die Spannungsmessung stehen mehrere Eingangsspannungsbereiche zur Verfügung (+/-0.63 V, +/-1.27 V, +/-2.55 V, +/-5.1 V, +/-10.2 V). So kann der Messbereich an das Eingangssignal angepasst und somit die Messgenauigkeit optimiert werden. Für die Auswahl des Bereichs wird mit dem Messbefehl durch den PC ein Bereichsbyte an das Modul mitgesendet. Folgend sind zu den einzelnen Bereichen die dazugehörigen Bytewerte aufgelistet.

| Eingangsspannungsbereich | |
|--------------------------|---|
| Bytewert | Spannung |
| 0 | +/- 20.4V (nur bei Differenzmessung max +/- 10.2V → GND) |
| 1 | +/-10.2V |
| 2 | +/- 5.1V |
| 3 | +/-2,55V |
| 4 | +/-1.27V |
| 5 | +/- 0.63V |

Tabelle 5.4 A/D-Wandler Eingangsspannungsbereiche

a) Single-Ended Messung

Wie in Grafik 5.4.1 gezeigt, wird bei einer Single-Ended-Messung das Eingangssignal im Vergleich zur Masse gemessen. Die maximal bzw. minimal zu messende Spannung bei einem Spannungsbereich von +/- 10.2V beträgt +10.2V bzw. -10.2V.

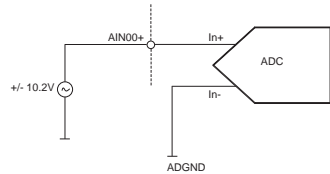

Grafik 5.4.1

Achtung: da die maximal zu messende Spannung am Analogeingang (z.B. AIN00+) 10.2V beträgt, ist der Spannungsbereich +/- 20.4V bei einer Single-Ended-Messung nicht vorhanden!

b) Differenzmessung

Bei Differenzmessungen entspricht der verwendete Eingangsspannungsbereich der maximalen Eingangsdifferenz zwischen den gewählten Eingängen. Dabei kann wie in Grafik 5.4.2 gezeigt ein Eingangsspannungsbereich von +/- 0.63V gewählt werden, obwohl an den Eingängen eine Spannung von bis zu +/- 10.2V anliegt.

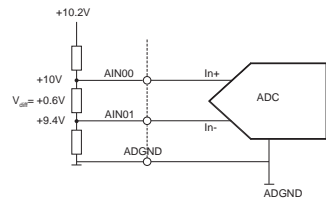

Grafik 5.4.2

Bei der Differenzmessung gibt es im Gegensatz zur Single-Ended Messung zudem einen Eingangsspannungsbereich von +/- 20.4V.

Achtung:

Für den Eingangsspannungsbereich +/-20.4V gilt die maximale bzw. minimale Eingangsspannung von +10.2V bzw. -10.2V. Nur die Differenz zwischen zwei Eingängen darf +20.4V bzw. -20.4V betragen. (Z.B. AIN00 = +10.2V und AIN01 = -10.2V, $V_{diff} = 20.4V$)

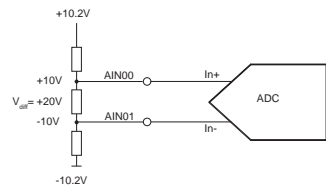

Grafik 5.4.3

5.5 Messmodi

Das EXDUL-384 besitzt mehrere Messmodi, um die Anwendung zu erleichtern.

5.5.1 Einfache Spannungsmessung

Bei der einfachen Spannungsmessung führt das Modul nach Erhalt des entsprechenden Befehls eine Messung an dem gewählten Eingang durch, gleicht diese ab und liefert den Wert in μV als Antwort an den Benutzer.

5.5.2 Einfache Spannungsmessung mit Mittelwertbildung

In diesem Messmodus führt das Modul an dem vom Benutzer gewählten Eingang 32 Messungen in einem Abstand von jeweils $10\ \mu\text{s}$ durch, bildet einen Durchschnitt, gleicht die Messung ab und liefert das Ergebnis in μV an den Anwender.

Dieser Messmodus eignet sich vor allem für kleinere Eingangsspannungsbereiche, um Störungen wie Rauschen zu unterdrücken.

5.5.3 Blockmessung mit Mittelwertbildung

Dieser Messmodus ist für Anwendungen gedacht, in welchen Spannungen an mehreren Eingängen möglichst genau und zeitnah gemessen werden sollen. Dabei werden bei der Übergabe des Befehls an das Modul die gewünschten Kanäle (bis zu 8) mit dem jeweiligen Spannungsbereich übergeben. Nach Erhalt des Befehls beginnt das Modul jeden gewünschten Kanal nacheinander 32 mal in $10\ \mu\text{s}$ -Schritten abzutasten.

Dauer = Kanalanzahl*32* $10\ \mu\text{s}$

Nach Abschluss werden die Werte abgeglichen und in μV an den Anwender zurückgeschickt.

Beispiel:



Grafik 5.5

In diesem Beispiel sollen drei Kanäle abgetastet werden (z.B. AIN01+, AIN03+, AIN05+). Diese Kanäle werden mit dem Befehl übergeben und das Modul beginnt mit den 32 Messungen des ersten Kanals (hier AIN01+). Sobald die Messungen des ersten Kanals abgeschlossen sind, wird mit der Abtastung des 2. Kanals begonnen. Wurden alle Kanäle fertig abgetastet, (hier nach $960\mu\text{s} = \text{Kanalanzahl} * 32 * 10\mu\text{s}$), werden Offset und Gain-Fehler abgeglichen und die Spannungen in μV übergeben.

5.5.4 Mehrfachmessung

Beim Messmodus Mehrfachmessung können bis zu 8 Kanäle mehrfach (bis zu 65535 mal) abgetastet werden. Dabei werden bei der Übergabe des Befehls neben der gewünschten Abtastrate (1 - 100kS/s) die gewünschten Kanäle mit dem jeweiligen Spannungsbereich übergeben. Nach Erhalt des Befehls führt das Modul die Messungen durch und speichert abgeglichenen Werte in μV in das FIFO ab. Aus dem FIFO können diese Werte jederzeit abgeholt werden. Dabei ist darauf zu achten, dass das FIFO nicht überläuft. Zudem darf in diesem Zeitraum kein EXDUL-Info-Register beschrieben werden.

5.5.5 Dauermessung

Beim Messmodus Dauermessung können bis zu 8 Kanäle mit beliebigem Messbereich und mit bis zu 100kS/s im Dauerbetrieb abgetastet werden. Hierfür gibt es einen Start- und einen Stop-Befehl. Die abgeglichenen Messwerte werden in μV in ein FIFO geschrieben und können von dort jederzeit abgeholt werden. Dabei ist darauf zu achten, dass das FIFO nicht überläuft. Zudem darf in diesem Zeitraum kein EXDUL-Info-Register beschrieben werden.

5.6 Abgleich der A/D-Eingänge

Das Modul wird beim Endtest unserer Produktion bei einer Umgebungstemperatur von ca. 20°C abgeglichen. Sollten bei der Endanwendung größere Temperaturabweichungen vorhanden sein, kann die A/D-Komponente des Moduls mittels nachträglichem Abgleich an die Umgebung angepasst werden. Die benötigte Software steht auf der CD bzw. im Internet zur Verfügung.

6. 8 D/A-Ausgänge 16 Bit

Das EXDUL-384 besitzt insgesamt acht Digital-Analog-Wandler-Ausgänge. Diese können mit jeweils unterschiedlichen Ausgangsspannungsbereichen betrieben werden.

6.1 Ausgangsspannungsbereich

Die D/A-Wandler-Ausgänge besitzen jeweils einen variablen Ausgangsspannungsbereich, welche über ein Bereichsbyte in einem extra vorgesehenen Befehl konfiguriert werden können. Diese Auswahl kann „on-the-fly“ geändert werden, d.h. sie können bei der einen Spannungsausgabe (z.B. -7V) den Bereich bipolar +/-10.2V und bei der folgenden Ausgabe (z.B. -3V) den Bereich bipolar +/-5.1V verwenden, um eine höhere Auflösung zu erzielen.

Die Zuordnung des Bereichsbyte-Wertes und Ausgangsspannungsbereichs kann aus folgender Tabelle abgelesen werden.

| Ausgangsspannungsbereich | |
|--------------------------|--------------------|
| Bereichsbyte | bipolar |
| 0 | +/-10.2V |
| 1 | +/-5.1V |
| 2 | +/-2.55V (default) |

Tabelle 6.1 D/A-Wandler Ausgangsspannungsbereiche

6.2 Abgleich der D/A-Ausgänge

Das Modul wird beim Endtest unserer Produktion bei einer Umgebungstemperatur von ca. 20°C abgeglichen. Sollten bei der Endanwendung größere Temperaturabweichungen vorhanden sein, kann die D/A-Komponente des Moduls mittels nachträglichem Abgleich an die Umgebung angepasst werden. Die benötigte Software steht auf der CD bzw. im Internet zur Verfügung.

7. 1 Optokopplereingang

Das EXDUL-384 verfügt über einen Eingangskanal, dessen galvanische Trennung mittels Optokoppler erreicht wird. Die Isolationsspannung zwischen Masse des Moduls und Eingang beträgt 500 Volt.

7.1 Pinbelegung des Eingangsoptokopplers



Abb. 7.1

7.2 Eingangsbeschaltung

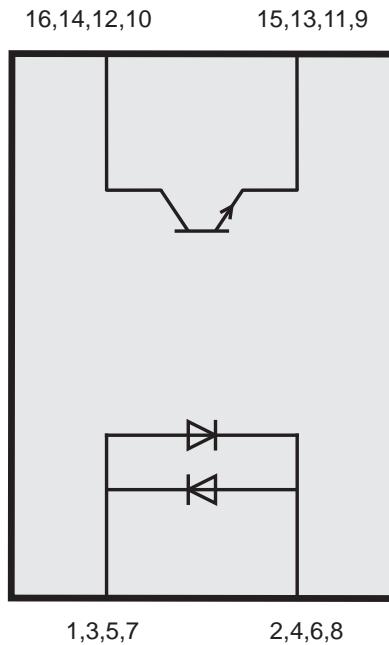

Abb. 7.2

7.3 Eingangsstrom

$$I_E \approx \frac{U_E - 1,1V}{3200\Omega}$$

8. 1 Optokopplerausgang

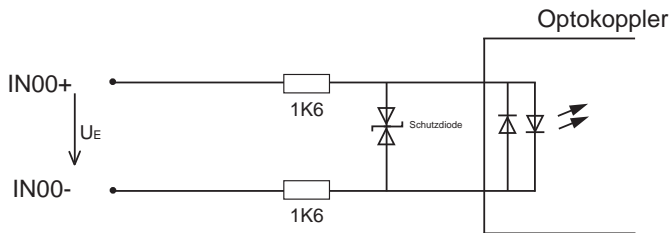
Das EXDUL-Modul verfügt über einen Ausgangskanal, dessen galvanische Trennung ebenfalls mittels Optokoppler erreicht werden. Die Isolationsspannung zwischen Masse des Moduls und Ausgang beträgt 500 Volt.

8.1 Pinbelegung des Ausgangsoptokopplers

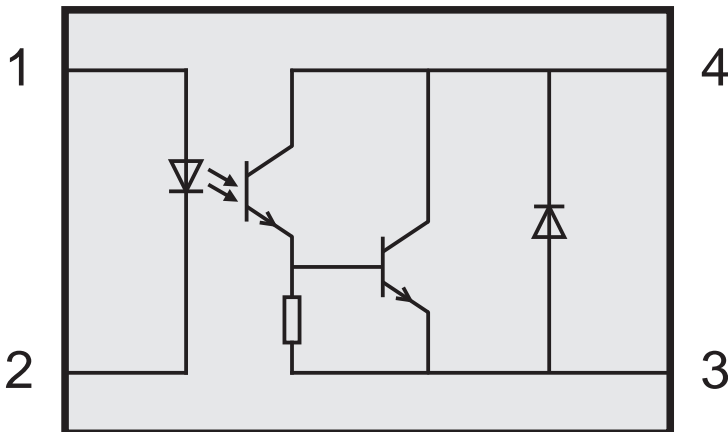

8.2 Optokopplerdaten

| | |
|--------------|----------|
| Spannung-CE: | max. 50V |
| Spannung-EC: | 0,1V |
| Strom-CE: | 150 mA |

8.3 Ausgangsbeschaltung

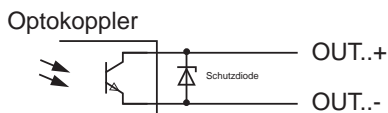

9. Informations-, LCD- und Userregister

9.1 Register HW-Kennung und Seriennummer

| Byte | 0 | 1 | 2 | 3 | 4 | 5 | 6 | 7 | 8 | 9 | 10 | 11 | 12 | 13 | 14 | 15 |
|------------|-------------------|-------------------|-------------------|-------------------|-------------------|-------------------|-------------------|-------------------|-------------------|-------------------|-------------------|-------------------|-------------------|-------------------|-------------------|-------------------|
| HW-Kennung | E | X | D | U | L | - | 3 | 8 | 4 | | | V | 1 | . | 0 | 1 |
| | 45 _{hex} | 58 _{hex} | 44 _{hex} | 55 _{hex} | 4C _{hex} | 2D _{hex} | 33 _{hex} | 38 _{hex} | 34 _{hex} | 20 _{hex} | 20 _{hex} | 56 _{hex} | 31 _{hex} | 3E _{hex} | 30 _{hex} | 31 _{hex} |
| S/N | 1 | 0 | 4 | 4 | 0 | 2 | 6 | | | | | | | | | |
| | 31 _{hex} | 30 _{hex} | 34 _{hex} | 34 _{hex} | 30 _{hex} | 32 _{hex} | 36 _{hex} | | | | | | | | | |

Tabelle 9.1 Register HW-Kennung und Seriennummer

Im Register HW-Kennung ist der Modulname sowie die Version der Firmware abgelegt und kann zur Feststellung der Produkt-Identität vom User gelesen werden. In der o. a. Tabelle sind als Beispiel in der Zeile HW-Kennung jeweils der Hex-Wert und das dazugehörige ASCII-Zeichen für das Modul EXDUL-384 mit Firmware-Version 1.01 dargestellt.

Das Register Serien-Nummer kann vom Anwender lediglich gelesen werden. Die Serien-Nummer in der o. a. Tabelle dient als Formatbeispiel. In der Zeile S/N ist jeweils der Hex-Wert und darüber das dazugehörige ASCII-Zeichen für die Serien-Nummer 1044026 dargestellt.

9.2 Speicherbereiche UserA, UserB, UserLCD1m* und UserLCD2m*

| Byte | 0 | 1 | 2 | 3 | 4 | 5 | 6 | 7 | 8 | 9 | 10 | 11 | 12 | 13 | 14 | 15 |
|------------|-------------------|-------------------|-------------------|-------------------|-------------------|-------------------|-------------------|-------------------|-------------------|-------------------|-------------------|-------------------|-------------------|-------------------|-------------------|-------------------|
| UserA | | | | | | | | | | | | | | | | |
| | 20 _{hex} | 20 _{hex} | 20 _{hex} | 20 _{hex} | 20 _{hex} | 20 _{hex} | 20 _{hex} | 20 _{hex} | 20 _{hex} | 20 _{hex} | 20 _{hex} | 20 _{hex} | 20 _{hex} | 20 _{hex} | 20 _{hex} | 20 _{hex} |
| UserB | | | | | | | | | | | | | | | | |
| | 20 _{hex} | 20 _{hex} | 20 _{hex} | 20 _{hex} | 20 _{hex} | 20 _{hex} | 20 _{hex} | 20 _{hex} | 20 _{hex} | 20 _{hex} | 20 _{hex} | 20 _{hex} | 20 _{hex} | 20 _{hex} | 20 _{hex} | 20 _{hex} |
| UserLCD1m* | | | | | | | | | | | | | | | | |
| | 20 _{hex} | 20 _{hex} | 20 _{hex} | 20 _{hex} | 20 _{hex} | 20 _{hex} | 20 _{hex} | 20 _{hex} | 20 _{hex} | 20 _{hex} | 20 _{hex} | 20 _{hex} | 20 _{hex} | 20 _{hex} | 20 _{hex} | 20 _{hex} |
| UserLCD2m* | | | | | | | | | | | | | | | | |
| | 20 _{hex} | 20 _{hex} | 20 _{hex} | 20 _{hex} | 20 _{hex} | 20 _{hex} | 20 _{hex} | 20 _{hex} | 20 _{hex} | 20 _{hex} | 20 _{hex} | 20 _{hex} | 20 _{hex} | 20 _{hex} | 20 _{hex} | 20 _{hex} |

In den Registern UserA, UserB, UserLCD1m* und UserLCD2m* können jeweils 16 Stellen (16 Byte) zur eigenen Verwendung genutzt werden. Die Daten bleiben beim Ausschalten erhalten, ein Default-Reset setzt diese Register in die Werkseinstellung (Auslieferungszustand) zurück. Im Auslieferungszustand steht in allen vier User-Speicherbereichen an jeder Stelle der Hex-Wert 20, der im ASCII-Code einem Leer-Zeichen entspricht. In der o. a. Tabelle sind jeweils der Hex-Wert und darüber das dazugehörige ASCII-Zeichen dargestellt.

9.3 Display-Register UserLCD-Zeile1*, UserLCD-Zeile2* und LCD-Kontrast*

Die Register UserLCD-Zeile1 und UserLCD-Zeile2 dienen bei aktivierten UserLCD-Modus zum Beschreiben der beiden LCD-Zeilen mit jeweils 16 beliebigen Zeichen. Mit Übernahme der Daten erfolgt die Anzeige im Display anstelle der Daten aus UserLCD1m* und UserLCD2m*. Die Daten in den Registern UserLCD-Zeile1 und UserLCD-Zeile2 bleiben beim Ausschalten **nicht** erhalten. Über das Register LCD-Kontrast ist der Display-Kontrast einstellbar, der auch beim Ausschalten erhalten bleibt.

*: Nur für EXDUL-384E zutreffend, bei EXDUL-384S ohne Funktion!

10. Installation der Treiber

10.1 Windows-Treiber

Achtung: ab Windows10 muss kein extra Treiber für das Modul installiert werden!

Sobald das USB-Modul EXDUL-384E / EXDUL-384S das erste Mal am PC angeschlossen wird, erkennt Windows automatisch ein neues Gerät und sucht nach einem passenden Treiber.

Geben Sie zur Treiberinstallation dem Windows-Hardwareassistenten den Ordner bzw. das Verzeichnis und den Namen der Setup-Datei „wascoxmfe_v0x.inf“ (anstelle von x die Versions-Nr. der INF-Datei eintragen z.B. wascoxmfe_v06.inf) an.

Nach der Aktualisierung der Treiberdatenbank informiert Sie der Hardwareassistent über die erfolgreiche Installation des Treibers.

Im Windows-Gerätmanager wird das EXDUL-384E / EXDUL-384S im Verzeichnis Anschlüsse (COM/LPT) als Wasco-USB-Kommunikationsport oder Serielles USB-Gerät COMx geführt. Jedes Windowsprogramm kann auf die virtuelle Schnittstelle so zugreifen, als handle es sich um einen echten COM-Port.

10.2 Linux-Treiber

Das EXDUL-384 verwendet einen virtuellen Standard COM-Port-Treiber, welcher bei den meinsten gängigen Linux-Distributionen bereits installiert ist.

Wird das Modul an die USB-Schnittstelle angeschlossen, wird das Modul im dev-Ordner aufgelistet (z.B. als ttyACM0 unter Ubuntu).

11. Programmierung unter Windows[®]

11.1 Einführung

Nach erfolgreicher Installation wird das EXDUL-384E / EXDUL-384S im Windows-Gerätemanager als Wasco-Communications-Port COMx geführt. Es handelt sich hierbei um ein CDC-Device (Communications Device Class), das über einen virtuellen COM-Port angesprochen wird. Der Softwarezugriff auf diesen virtuellen COM-Port erfolgt wie über eine normale COM-Schnittstelle über Standard-Windows[®]-Treiber, eine Installation eines zusätzlichen Treibers ist nicht notwendig.

11.2 Programmierarten

Für den Zugriff auf das EXDUL-Modul gibt es mehrere Möglichkeiten. So kann für die Programmierung unter .NET die Library EXDUL.dll verwendet werden. Diese ermöglicht einen leichten und schnellen Einstieg, um den Zugriff auf das Modul zu programmieren.

Des Weiteren können auch serielle COM-Port-Libraries verwendet werden, welche bei vielen Programmiersprachen wie C oder Delphi vorhanden sind. Sie ermöglichen oft eine breite Einstellmöglichkeit der Schnittstelle und teilweise auch eine Eventprogrammierung (Lesepuffer muss nicht gepollt werden).

LabVIEW-Anwender können ebenfalls mit Hilfe der EXDUL.dll oder den VISA-Funktionsblöcken (Serial Port) leicht auf das Modul zugreifen.

11.3 Programmierung unter Windows mit der .NET EXDUL.dll Library

Wird für den Modul-Zugriff eine .NET-Programmiersprache verwendet (C#, C++.NET oder VB.NET), so kann die Library EXDUL.dll verwendet werden. Sie besitzt einen objektorientierten Aufbau, in welchem jedes EXDUL-Modul durch ein Objekt mit ihren Methoden dargestellt wird.

Bei der Entwicklung der Library wurde auf eine möglichst einheitliche API zwischen den unterschiedlichen EXDUL-Modulen geachtet.

Dies ermöglicht es dem Anwender, bei Bedarf ohne großen Programmieraufwand von z.B. einem USB-EXDUL-Modul auf ein Ethernet-EXDUL-Modul (z.B. EXDUL-384 -> EXDUL-584) zu wechseln.

Open:

[bool](#) Open()

Rückgabewerte: true wenn erfolgreich / false bei Fehler

Zusammenfassung: Verbindung zu Modul aufbauen

Close

void Close()

Zusammenfassung: Verbindung zu Modul schließen

Schreiben in Inforegister:

void SetModullInfo ([byte](#) type, [string](#) info)

Parameter: type: Info-Typ (siehe Handbuch)

info: Bis zu 16 Zeichen langer Info-String

Zusammenfassung: Beschreibt die Modul-Informationsregister

| Infobereich | Info-Byte |
|-------------|-----------|
| UserA | 0 |
| UserB | 1 |

Lesen aus Inforegister:

[string](#) GetModullInfo([byte](#) type)

Parameter: type: Info-Typ (siehe Handbuch)

Rückgabewerte: Gibt das Register "type" als string zurück

Zusammenfassung: Liest die Modul-Information-Register aus

| Infobereich | Info-Byte |
|-----------------|-----------|
| UserA | 0 |
| UserB | 1 |
| Hardwarekennung | 3 |
| Seriennummer | 4 |

Schreiben in LCD-Register UserLCD:

void SetUserLCD([byte](#) *line*, [string](#) *text*)

Parameter: *line*: 0 = 1. Zeile / 1 = 2. Zeile

text: Bis zu 16 Zeichen langer LCD-Text

Zusammenfassung: Beschreibt die UserLCD-Register. Der Parameter *line* legt die Zeile (0 oder 1) fest und *text* den Text aus 16 Zeichen.

Schreiben in LCD-Register UserLCDm:

void SetUserLCDm([byte](#) *line*, [string](#) *text*)

Parameter: *line*: 0 = 1. Zeile / 1 = 2. Zeile

text: Bis zu 16 Zeichen langer LCD-Text

Zusammenfassung: Beschreibt die UserLCDm-Register. Der Parameter *line* legt die Zeile (0 oder 1) fest und *text* den Text aus 16 Zeichen

Schreiben des LCD-Modes:

void SetLCDMode([byte](#) *mode*)

Parameter: *mode*: LCD-Modus

Zusammenfassung: Setzt den LCD-Modus fest

| LCD-Modus | LCD-Modus-Byte |
|-----------|----------------|
| IO-Mode | 0 |
| User-Mode | 1 |

Lesen des LCD-Modes:[byte](#) GetLCDMode()

Rückgabewerte: LCD-Modus

Zusammenfassung: Liest den LCD-Modus aus

| LCD-Modus | LCD-Modus-Byte |
|-----------|----------------|
| IO-Mode | 0 |
| User-Mode | 1 |

Schreiben LCD-Kontrastwert:void SetLCDContrast([ushort](#) contrast)Parameter: *contrast*: Wert zwischen 0 und 4095 (empfohlen
800 bis 1800)

Zusammenfassung: Legt den LCD-Kontrast fest

Lesen LCD-Kontrastwert:[ushort](#) GetLCDContrast()

Rückgabewerte: LCD-Kontrast

Zusammenfassung: Liest den LCD-Kontrast aus

Optokopplerausgang lesen:

[uint](#) GetOptoOut()

Rückgabewerte: Zustand der Optokopplerausgänge

Zusammenfassung: Liest den Zustand der Optokopplerausgänge

Optokopplerausgang schreiben:

void SetOptoOut([uint](#) value)

Parameter: *value*: Zustand der Ausgänge

Zusammenfassung: Setzt die Optokopplerausgänge

Optokopplereingang lesen:

[uint](#) GetOptoIn()

Rückgabewerte: Aktueller Zustand der Optokopplereingänge

Zusammenfassung: Liest den aktuellen Zustand an den Optokopplereingängen

Zähler starten:

void StartCounter([byte](#) index)

Parameter: *index*: Counter-Index

Zusammenfassung: Startet den Zähler mit der Nummer index

Zähler stoppen:

void StopCounter([byte](#) index)

Parameter: *index*: Counter-Index

Zusammenfassung: Stoppt den Zähler mit der Nummer index

Zähler resettieren:

void ResetCounter([byte](#) *index*)

Parameter: *index*: Counter-Index

Zusammenfassung: Setzt den Zählerstand des Zählers mit der Nummer *index* zurück auf 0

Zählerstand lesen:

[uint](#) ReadCounter([byte](#) *index*)

Parameter: *index*: Counter-Index

Rückgabewerte: Zählerstand

Zusammenfassung: Liest den Zählerstand des Zählers mit der Nummer *index* aus

Overflow-Flag lesen:

[bool](#) ReadOverflowFlagCounter([byte](#) *index*)

Parameter: *index*: Counter-Index

Rückgabewerte: Overflowflag *false* = kein Overflow
true = Overflow

Zusammenfassung: Liest das Overflowflag des Zählers mit der Nummer *index* aus

Overflow-Flag rücksetzen:

void ResetOverflowFlagCounter([byte](#) *index*)

Parameter: *index*: Counter-Index

Zusammenfassung: Setzt das Overflowflag des Zählers mit der Nummer *index* zurück

AD-Einzelmessung:

`int` GetADC(`byte` channel, `byte` range)

Parameter: *channel*: Kanal
range: Messbereich

Rückgabewerte: Messwert in μV

Zusammenfassung: Führt eine ADC-Messung durch.

Kanal:

| Kanal | Kanalbyte |
|------------------|-----------|
| Single-ended | |
| AIN00 | 0 |
| AIN01 | 1 |
| AIN02 | 2 |
| AIN03 | 3 |
| AIN04 | 4 |
| AIN05 | 5 |
| AIN06 | 6 |
| AIN07 | 7 |
| Differenzmessung | |
| AIN00+ / AIN01- | 8 |
| AIN00- / AIN01+ | 9 |
| AIN02+ / AIN03- | 10 |
| AIN02- / AIN03+ | 11 |
| AIN04+ / AIN05- | 12 |
| AIN04- / AIN05+ | 13 |
| AIN06+ / AIN07- | 14 |
| AIN06- / AIN07+ | 15 |

Messbereich:

| Bereichsbyte | Spannung |
|--------------|---|
| 0 | +/- 20.4V (nur bei Differenzmessung max +/- 10.2V → GND) |
| 1 | +/-10.2V |
| 2 | +/- 5.1V |
| 3 | +/-2,55V |
| 4 | +/-1,27V |
| 5 | +/- 0.63V |

AD-Einzelmessung mit Mittelwertbildung aus 32 Messungen:

public [int](#) GetADC_Mean([byte](#) channel, [byte](#) range)

Element von [EXDUL.EXDUL384](#)

Parameter: *channel*: Kanal
range: Messbereich

Rückgabewerte: Messwert in μV

Zusammenfassung: Führt eine ADC-Messung mit einer Mittelwertbildung aus 32 Einzelmessungen durch.

Kanal:

| Kanal | Kanalbyte |
|------------------|-----------|
| Single-ended | |
| AIN00 | 0 |
| AIN01 | 1 |
| AIN02 | 2 |
| AIN03 | 3 |
| AIN04 | 4 |
| AIN05 | 5 |
| AIN06 | 6 |
| AIN07 | 7 |
| Differenzmessung | |
| AIN00+ / AIN01- | 8 |
| AIN00- / AIN01+ | 9 |
| AIN02+ / AIN03- | 10 |
| AIN02- / AIN03+ | 11 |
| AIN04+ / AIN05- | 12 |
| AIN04- / AIN05+ | 13 |
| AIN06+ / AIN07- | 14 |
| AIN06- / AIN07+ | 15 |

Messbereich:

| Bereichsbyte | Spannung |
|--------------|--|
| 0 | +/- 20.4V (nur bei Differenzmessung max +/- 10.2V → GND) |
| 1 | +/-10.2V |
| 2 | +/- 5.1V |
| 3 | +/-2,55V |
| 4 | +/-1.27V |
| 5 | +/- 0.63V |

AD-Blockmessung mit Mittelwertbildung:

`int[]` GetADC_BlockMean([EXDUL.ADC_CHANNEL_CONFIG_1\[\]](#) config)

Parameter: *config*:

Rückgabewerte: Messwerte in μV

Zusammenfassung: Führt eine ADC-Blockmessung über mehrere Kanäle aus (siehe Handbuch)

Kanal:

| Kanal | Kanalbyte |
|------------------|-----------|
| Single-ended | |
| AIN00 | 0 |
| AIN01 | 1 |
| AIN02 | 2 |
| AIN03 | 3 |
| AIN04 | 4 |
| AIN05 | 5 |
| AIN06 | 6 |
| AIN07 | 7 |
| Differenzmessung | |
| AIN00+ / AIN01- | 8 |
| AIN00- / AIN01+ | 9 |
| AIN02+ / AIN03- | 10 |
| AIN02- / AIN03+ | 11 |
| AIN04+ / AIN05- | 12 |
| AIN04- / AIN05+ | 13 |
| AIN06+ / AIN07- | 14 |
| AIN06- / AIN07+ | 15 |

Messbereich:

| Bereichsbyte | Spannung |
|--------------|---|
| 0 | +/- 20.4V (nur bei Differenzmessung max +/- 10.2V → GND) |
| 1 | +/-10.2V |
| 2 | +/- 5.1V |
| 3 | +/-2,55V |
| 4 | +/-1.27V |
| 5 | +/- 0.63V |

ADC-FIFO Reset:

`void ResetFIFO()`

Zusammenfassung

Mit diesem Befehl wird ein Reset des FIFOs durchgeführt. Dies sollte nach einem Überlauf durchgeführt werden.

ADC-FIFO Overflowflag lesen:

`bool ReadOverflowFlagFIFO()`

Rückgabewert:

Overflowflag `false` = kein Overflow / `true` = Overflow

Zusammenfassung:

Liest das Overflowflag des ADC-FIFOs aus. Mit dem Auslesen wird das Flag automatisch zurückgesetzt

ADC-FIFO auslesen:

`int[] ReadFIFO()`

Rückgabewerte:

Gibt ein Array mit den Messwerten zurück. Die Größe des Arrays ist von der Messanzahl abhängig

Zusammenfassung:

Liest das ADC-FIFO aus

AD-Mehrfachmessung:

`int[] GetADC_Multi(ushort counts, uint samplerate, EXDUL_ADC_CHANNEL_CONFIG 1[] config)`

Parameter: *counts*: Anzahl der Messungen
samplerate: Abtastrate
config: Kanalkonfigurationen

Rückgabewerte: Messwert in μV

Zusammenfassung: Führt eine ADC-Mehrfachmessung über einen oder mehrere Kanäle durch. Die Messwerte können über die Funktion ReadFIFO abgeholt werden.

Kanal:

| Kanal | Kanalbyte |
|------------------|-----------|
| Single-ended | |
| AIN00 | 0 |
| AIN01 | 1 |
| AIN02 | 2 |
| AIN03 | 3 |
| AIN04 | 4 |
| AIN05 | 5 |
| AIN06 | 6 |
| AIN07 | 7 |
| Differenzmessung | |
| AIN00+ / AIN01- | 8 |
| AIN00- / AIN01+ | 9 |
| AIN02+ / AIN03- | 10 |
| AIN02- / AIN03+ | 11 |
| AIN04+ / AIN05- | 12 |
| AIN04- / AIN05+ | 13 |
| AIN06+ / AIN07- | 14 |
| AIN06- / AIN07+ | 15 |

Messbereich:

| Bereichsbyte | Spannung |
|--------------|--|
| 0 | +/- 20.4V (nur bei Differenzmessung max +/- 10.2V → GND) |
| 1 | +/-10.2V |
| 2 | +/- 5.1V |
| 3 | +/-2,55V |
| 4 | +/-1.27V |
| 5 | +/- 0.63V |

AD-Dauerabtastung starten:

void StartADC([uint samplerate](#),
[EXDUL_ADC_CHANNEL_CONFIG 1\[\]](#)config)

Parameter: *samplerate*: Abtastrate
config: Kanalkonfiguration

Zusammenfassung: Startet eine ADC-Dauerabtastung über einen oder mehrere Kanäle. Die Messwerte können über die Funktion ReadFIFO abgeholt werden. Zum Stoppen der Dauerabtastung wird die Funktion StopADC benötigt

Kanal:

| Kanal | Kanalbyte |
|------------------|-----------|
| Single-ended | |
| AIN00 | 0 |
| AIN01 | 1 |
| AIN02 | 2 |
| AIN03 | 3 |
| AIN04 | 4 |
| AIN05 | 5 |
| AIN06 | 6 |
| AIN07 | 7 |
| Differenzmessung | |
| AIN00+ / AIN01- | 8 |
| AIN00- / AIN01+ | 9 |
| AIN02+ / AIN03- | 10 |
| AIN02- / AIN03+ | 11 |
| AIN04+ / AIN05- | 12 |
| AIN04- / AIN05+ | 13 |
| AIN06+ / AIN07- | 14 |
| AIN06- / AIN07+ | 15 |

Messbereich:

| Bereichsbyte | Spannung |
|--------------|---|
| 0 | +/- 20.4V (nur bei Differenzmessung max +/- 10.2V → GND) |
| 1 | +/-10.2V |
| 2 | +/- 5.1V |
| 3 | +/-2,55V |
| 4 | +/-1.27V |
| 5 | +/- 0.63V |

AD-Dauerabtastung stoppen:

void StopADC()

Zusammenfassung: Beendet eine ADC-Dauerabtastung

DAC Ausgangsspannung setzen:

void SetDAC([byte](#) channel, [int](#) voltage)

Parameter: *channel*: Ausgangskanal 0 bis 7
voltage: Ausgangsspannung

Zusammenfassung: Legt an dem DAC-Kanal "channel" die Spannung "voltage" an. Die Spannung muss im eingestellten Bereich liegen.

DAC Ausgangsspannungsbereich bestimmen:

void SetDACRange([byte](#) channel, [byte](#) range)

Parameter: *channel*: Ausgangskanal 0 bis 7
range: Spannungsbereich

Zusammenfassung: Stellt an dem DAC-Kanal "channel" den Bereich ein

Werksreset:

void DefaultReset()

Zusammenfassung: Setzt das Modul auf die Werkseinstellung zurück. Nach dem Befehl muss das Modul geschlossen und wieder neu geöffnet werden

11.4 Programmierung mit seriellen COM-Port-Libraries

Durch die Möglichkeit mit Standard-COM-Port-Libraries auf das Modul zugreifen zu können, kann der Anwender mit einer Vielzahl an Sprachen seine Anwendung programmieren. So kann neben dem .NET-Framework auch Delphi oder C verwendet werden. Auch können Anwendungen auf vielen Linux basierten Betriebssystemen (falls ein virtueller COM-Port-Treiber vorhanden ist) entworfen werden.

11.4.1 Kommunikation mit dem EXDUL-384

Der Datenaustausch erfolgt durch Senden bzw. Empfangen von Byte-Arrays mit unterschiedlicher Länge über die virtuelle COM-Schnittstelle.

Jeder erlaubte Sendestring wird mit einem definierten Ergebnis- bzw. Bestätigungsstring beantwortet.

Vor dem Senden eines Strings muss der letzte Ergebnis- bzw. Bestätigungsstring gelesen werden.

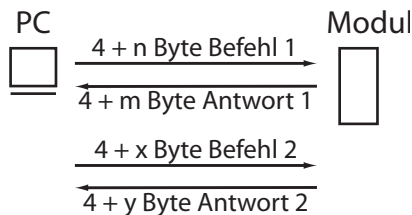

Grafik 11 Kommunikationsmodell

11.4.2 Windows[®]-Funktionen für die Programmierung

Die Programmierung des EXDUL-384E/EXDUL-384S erfolgt entweder über WIN32API Funktionen oder sehr komfortabel über ein bereits vorhandenes SerialPort Object in einer Programmiersprache. Beispielprogramme hierzu finden Sie nach der Installation der Software im Installationsverzeichnis auf Ihrem Rechner.

Windows-Funktionen für die Programmierung:

- CreateFile
- GetCommState
- SetCommState
- WriteFile
- ReadFile
- DCB-Struktur (beschreibt die Kontroll-Parameter des Devices)

11.4.3 Befehls- und Datenformat

Der Datenaustausch erfolgt durch Senden und Empfangen von Byte-Arrays. Jedes zu sendende bzw. zu empfangende Byte-Array besteht aus mindestens 4 Bytes. Dabei stellen die ersten drei Bytes den Befehl und das vierte die Anzahl der noch folgenden 4 Byte-Blöcke dar.

| | | | |
|------------------|------------------|------------------|------------|
| Befehl Byte 0 | Befehl Byte 1 | Befehl Byte 2 | Längenbyte |
|------------------|------------------|------------------|------------|

Die Anzahl der 4-Byte-Blöcke variiert von Befehl zu Befehl und ist zum Teil von der zu sendenden Datenmenge abhängig. Genauere Informationen befinden sich bei den einzelnen Befehlsbeschreibungen.

11.4.4 Befehlsübersicht

| Hexcode | Beschreibung |
|----------|---|
| 0C 00 00 | Inforegister lesen und schreiben |
| 0C 00 03 | LCD-Register lesen und schreiben |
| 08 00 00 | Optokopplerausgänge lesen und schreiben |
| 08 00 01 | Optokopplereingänge bearbeiten |
| 0A 00 00 | AD-Einzelmessung |
| 0A 00 01 | AD-Einzelmessung mit Mittelwertbildung |
| 0A 00 02 | AD-Blockmessung mit Mittelwertbildung |
| 0A 00 06 | AD-FIFO Reset |
| 0A 00 07 | AD-FIFO Overflowflag auslesen |
| 0A 00 08 | AD-FIFO auslesen |
| 0A 00 09 | AD-Mehrfachmessung |
| 0A 00 0A | AD-Dauerabtastung starten |
| 0A 00 0B | AD-Dauerabtastung stoppen |
| 0A 80 00 | DA-Eingangsspannungsbereich konfigurieren |
| 0A 80 01 | DA-Spannungsausgabe |
| 09 00 00 | Zähler0 |

11.4.5 Befehlszusammensetzung

Schreiben in Inforegister

Das EXDUL-Modul stellt mehrere beschreibbare Inforegister zur Verfügung. UserA/B sind zwei 16-Byte-Bereiche für den Anwender, um Informationen in einem nicht-flüchtigen Speicher (FLASH) zu sichern. Die Register sind nur als ganzer 16-Byte-Block beschreibbar.

| Infobereich | Info-Byte |
|-------------|-----------|
| UserA | 0 |
| UserB | 1 |

Beispiel: Schreiben der Zeichenfolge EXDUL-384 in Register UserA und UserB

| Byte | Senden | Empfangen | Beschreibung |
|------|--------------------------|-----------|--|
| 0 | 0C | 0C | Befehlscode 1. Byte |
| 1 | 00 | 00 | Befehlscode 2. Byte |
| 2 | 00 | 00 | Befehlscode 3. Byte |
| 3 | 05 | 00 | Längenbyte → 20 Byte |
| 4 | 00 (UserA) 01 (UserB) | | Info-Byte |
| 5 | 00 | | reserviert |
| 6 | 00 | | reserviert |
| 7 | 00 | | Schreibfunktion Infobereich |
| 8 | 45 | | Daten 1. Zeichen E _{asci} |
| 9 | 58 | | Daten 2. Zeichen X _{asci} |
| 10 | 44 | | Daten 3. Zeichen D _{asci} |
| 11 | 55 | | Daten 4. Zeichen U _{asci} |
| 12 | 4C | | Daten 5. Zeichen L _{asci} |
| 13 | 2D | | Daten 6. Zeichen _ _{asci} |
| 14 | 33 | | Daten 7. Zeichen 3 _{asci} |
| 15 | 38 | | Daten 8. Zeichen 8 _{asci} |
| 16 | 34 | | Daten 9. Zeichen 4 _{asci} |
| 17 | 20 | | Daten 10. Zeichen [Leer] _{asci} |
| 18 | 20 | | Daten 11. Zeichen [Leer] _{asci} |
| 19 | 20 | | Daten 12. Zeichen [Leer] _{asci} |
| 20 | 20 | | Daten 13. Zeichen [Leer] _{asci} |
| 21 | 20 | | Daten 14. Zeichen [Leer] _{asci} |
| 22 | 20 | | Daten 15. Zeichen [Leer] _{asci} |
| 23 | 20 | | Daten 16. Zeichen [Leer] _{asci} |

Lesen aus Inforegister

Das EXDUL-Modul besitzt mehrere 16-Byte breite Infobereiche, in welchen Modulinformationen wie die Seriennummer oder die Hardwarekennung stehen. Des Weiteren kann der Anwender auch die beschreibbaren User-Register auslesen.

| Infobereich | Info-Byte |
|-----------------|-----------|
| UserA | 0 |
| UserB | 1 |
| Hardwarekennung | 3 |
| Seriennummer | 4 |

Info: Alle Infobereiche lassen sich nur als ganzer 16-Byte-Block auslesen.

Beispiel: Infobereich UserA auslesen (User-String = „EXDUL-384“)

Gesendet wird ein 8Byte langer Block und empfangen ein 20Byte langer Block mit Inhalt von UserA bzw. UserB

| Byte | Senden | Beschreibung | Empfangen | Beschreibung |
|------|--------------------------|--------------------------|-----------|---|
| 0 | 0C | Befehlscode 1. Byte | 0C | Befehlscode 1. Byte |
| 1 | 00 | Befehlscode 2. Byte | 00 | Befehlscode 2. Byte |
| 2 | 00 | Befehlscode 3. Byte | 00 | Befehlscode 3. Byte |
| 3 | 01 | Längenbyte → 4Byte | 04 | Längenbyte → 16Byte |
| 4 | 00 (UserA) 01 (UserB) | Info-Byte | 45 | Daten 1. Zeichen E _{ASCII} |
| 5 | 00 | reserviert | 58 | Daten 2. Zeichen X _{ASCII} |
| 6 | 00 | reserviert | 44 | Daten 3. Zeichen D _{ASCII} |
| 7 | 01 | Lesefunktion Infobereich | 55 | Daten 4. Zeichen U _{ASCII} |
| 8 | | | 4C | Daten 5. Zeichen L _{ASCII} |
| 9 | | | 2D | Daten 6. Zeichen ~ _{ASCII} |
| 10 | | | 33 | Daten 7. Zeichen 3 _{ASCII} |
| 11 | | | 38 | Daten 8. Zeichen 8 _{ASCII} |
| 12 | | | 34 | Daten 9. Zeichen 4 _{ASCII} |
| 13 | | | 20 | Daten 10. Zeichen [Leer] _{ASCII} |
| 14 | | | 20 | Daten 11. Zeichen [Leer] _{ASCII} |
| 15 | | | 20 | Daten 12. Zeichen [Leer] _{ASCII} |
| 16 | | | 20 | Daten 13. Zeichen [Leer] _{ASCII} |
| 17 | | | 20 | Daten 14. Zeichen [Leer] _{ASCII} |
| 18 | | | 20 | Daten 15. Zeichen [Leer] _{ASCII} |
| 19 | | | 20 | Daten 16. Zeichen [Leer] _{ASCII} |

Beispiel: Infobereich Hardwarekennung auslesen

Gesendet wird ein 8Byte langer Block und empfangen ein 20Byte langer Block mit der Hardwarekennung

| Byte | Senden | Beschreibung | Empfangen | Beschreibung |
|------|--------|--------------------------|-----------|---|
| 0 | 0C | Befehlscode 1. Byte | 0C | Befehlscode 1. Byte |
| 1 | 00 | Befehlscode 2. Byte | 00 | Befehlscode 2. Byte |
| 2 | 00 | Befehlscode 3. Byte | 00 | Befehlscode 3. Byte |
| 3 | 01 | Längenbyte → 4Byte | 04 | Längenbyte → 16Byte |
| 4 | 04 | Info-Byte | 45 | Daten 1. Zeichen E _{ASCII} |
| 5 | 00 | reserviert | 58 | Daten 2. Zeichen X _{ASCII} |
| 6 | 00 | reserviert | 44 | Daten 3. Zeichen D _{ASCII} |
| 7 | 01 | Lesefunktion Infobereich | 55 | Daten 4. Zeichen U _{ASCII} |
| 8 | | | 4C | Daten 5. Zeichen L _{ASCII} |
| 9 | | | 2D | Daten 6. Zeichen * _{ASCII} |
| 10 | | | 33 | Daten 7. Zeichen 3 _{ASCII} |
| 11 | | | 38 | Daten 8. Zeichen 8 _{ASCII} |
| 12 | | | 34 | Daten 9. Zeichen 4 _{ASCII} |
| 13 | | | 20 | Daten 10. Zeichen [Leer] _{ASCII} |
| 14 | | | 20 | Daten 11. Zeichen [Leer] _{ASCII} |
| 15 | | | 20 | Daten 12. Zeichen [Leer] _{ASCII} |
| 16 | | | 20 | Daten 13. Zeichen [Leer] _{ASCII} |
| 17 | | | 20 | Daten 14. Zeichen [Leer] _{ASCII} |
| 18 | | | 20 | Daten 15. Zeichen [Leer] _{ASCII} |
| 19 | | | 20 | Daten 16. Zeichen [Leer] _{ASCII} |

Beispiel: Infobereich Seriennummer auslesen

Gesendet wird ein 8Byte langer Block und empfangen ein 20Byte langer Block mit der Seriennummer

| Byte | Senden | Beschreibung | Empfangen | Beschreibung |
|------|--------|--------------------------|-----------|-----------------------------------|
| 0 | 0C | Befehlscode 1. Byte | 0C | Befehlscode 1. Byte |
| 1 | 00 | Befehlscode 2. Byte | 00 | Befehlscode 2. Byte |
| 2 | 00 | Befehlscode 3. Byte | 00 | Befehlscode 3. Byte |
| 3 | 01 | Längenbyte → 4Byte | 03 | Längenbyte → 16Byte |
| 4 | 04 | Info-Byte | 31 | Daten 1. Zeichen 1 _{dez} |
| 5 | 00 | reserviert | 30 | Daten 2. Zeichen 0 _{dez} |
| 6 | 00 | reserviert | 34 | Daten 3. Zeichen 4 _{dez} |
| 7 | 01 | Lesefunktion Infobereich | 34 | Daten 4. Zeichen 4 _{dez} |
| 8 | | | 30 | Daten 5. Zeichen 0 _{dez} |
| 9 | | | 32 | Daten 6. Zeichen 2 _{dez} |
| 10 | | | 36 | Daten 7. Zeichen 6 _{dez} |
| 11 | | | | reserviert |
| 12 | | | | reserviert |
| 13 | | | | reserviert |
| 14 | | | | reserviert |
| 15 | | | | reserviert |
| 16 | | | | reserviert |
| 17 | | | | reserviert |
| 18 | | | | reserviert |
| 19 | | | | reserviert |

Schreiben in LCD-Register

Das EXDUL-Modul stellt mehrere beschreibbare LCD-Register zur Verfügung. UserLCD1 und UserLCD2 entsprechen den beiden Zeilen während der UserMode-LCD-Anzeige. UserLCD1m und UserLCD2m sind zwei 16-Byte-Bereiche, welche direkt in einen nicht-flüchtigen Speicher (FLASH) abgelegt werden und beim Modulstart in die Register UserLCD1m bzw. UserLCD2m geladen werden. Alle Register sind nur als ganze 16-Byte-Blöcke beschreibbar.

| LCD-Befehl | LCD-Befehl-Byte |
|------------|-----------------|
| UserLCD1 | 0 |
| UserLCD2 | 1 |
| UserLCD1m | 2 |
| UserLCD2m | 3 |

Beispiel: Schreiben der Zeichenfolge EXDUL-384 in Register

| Byte | Senden | Empfangen | Beschreibung |
|------|--|-----------|--|
| 0 | 0C | 0C | Befehlscode 1. Byte |
| 1 | 00 | 00 | Befehlscode 2. Byte |
| 2 | 03 | 03 | Befehlscode 3. Byte |
| 3 | 05 | 00 | Längenbyte → 20 Byte |
| 4 | 00 (UserLCD1) 01 (UserLCD2) 02 (UserLCD1m) 03 (UserLCD2m) | | LCD-Befehl |
| 5 | 00 | | reserviert |
| 6 | 00 | | reserviert |
| 7 | 00 | | Schreibfunktion |
| 8 | 45 | | Daten 1. Zeichen E _{asci} |
| 9 | 58 | | Daten 2. Zeichen X _{asci} |
| 10 | 44 | | Daten 3. Zeichen D _{asci} |
| 11 | 55 | | Daten 4. Zeichen U _{asci} |
| 12 | 4C | | Daten 5. Zeichen L _{asci} |
| 13 | 2D | | Daten 6. Zeichen "asci |
| 14 | 33 | | Daten 7. Zeichen 3 _{asci} |
| 15 | 38 | | Daten 8. Zeichen 8 _{asci} |
| 16 | 34 | | Daten 9. Zeichen 4 _{asci} |
| 17 | 20 | | Daten 10. Zeichen [Leer] _{asci} |
| 18 | 20 | | Daten 11. Zeichen [Leer] _{asci} |
| 19 | 20 | | Daten 12. Zeichen [Leer] _{asci} |
| 20 | 20 | | Daten 13. Zeichen [Leer] _{asci} |
| 21 | 20 | | Daten 14. Zeichen [Leer] _{asci} |
| 22 | 20 | | Daten 15. Zeichen [Leer] _{asci} |
| 23 | 20 | | Daten 16. Zeichen [Leer] _{asci} |

Lesen von LCD-Register

Das EXDUL-Modul stellt mehrere beschreib- bzw. lesbare LCD-Register zur Verfügung. UserLCD1 und UserLCD2 entsprechen den beiden Zeilen während der UserMode-LCD-Anzeige. UserLCD1m und UserLCD2m sind zwei 16-Byte-Bereiche, welche direkt in einen nicht-flüchtigen Speicher (FLASH) abgelegt werden und beim Modulstart in die Register UserLCD1m bzw. UserLCD2m geladen werden. Alle Register sind nur als ganze 16-Byte-Blöcke lesbar.

| LCD-Befehl | LCD-Befehl-Byte |
|-----------------------|-----------------|
| UserLCD1 & UserLCD2 | 0 |
| UserLCD1m & UserLCD2m | 2 |

Beispiel: Lesen der Zeichenfolge EXDUL-384 aus Register

| Byte | Senden | Beschreibung | Empfangen | Beschreibung |
|------|--------------------------------------|--------------------------------|-----------|---|
| 0 | 0C | Befehlscode 1. Byte | 0C | Befehlscode 1. Byte |
| 1 | 00 | Befehlscode 2. Byte | 00 | Befehlscode 2. Byte |
| 2 | 03 | Befehlscode 3. Byte | 03 | Befehlscode 3. Byte |
| 3 | 01 | Längenbyte → 20 Byte | 08 | Längenbyte → 20 Byte |
| 4 | 00 (UserLCD1&2) 02 (UserLCD1m&2m) | LCD-Befehl | 45 | Daten Zeile1 1. Zeichen E _{asci} |
| 5 | 00 | reserviert | 58 | Daten Zeile1 2. Zeichen X _{asci} |
| 6 | 00 | reserviert | 44 | Daten Zeile1 3. Zeichen D _{asci} |
| 7 | 01 | Lesefunktion von LCD-Registern | 55 | Daten Zeile1 4. Zeichen U _{asci} |
| 8 | | | 4C | Daten Zeile1 5. Zeichen L _{asci} |
| 9 | | | 2D | Daten Zeile1 6. Zeichen ^ _{asci} |
| 10 | | | 33 | Daten Zeile1 7. Zeichen 3 _{asci} |
| 11 | | | 38 | Daten Zeile1 8. Zeichen 8 _{asci} |
| 12 | | | 34 | Daten Zeile1 9. Zeichen 4 _{asci} |
| 13 | | | 20 | Daten Zeile1 10. Zeichen [Leer] _{asci} |
| 14 | | | 20 | Daten Zeile1 11. Zeichen [Leer] _{asci} |
| 15 | | | 20 | Daten Zeile1 12. Zeichen [Leer] _{asci} |
| 16 | | | 20 | Daten Zeile1 13. Zeichen [Leer] _{asci} |
| 17 | | | 20 | Daten Zeile1 14. Zeichen [Leer] _{asci} |
| 18 | | | 20 | Daten Zeile1 15. Zeichen [Leer] _{asci} |
| 19 | | | 20 | Daten Zeile1 16. Zeichen [Leer] _{asci} |
| 20 | | | 45 | Daten Zeile2 1. Zeichen E _{asci} |
| 21 | | | 58 | Daten Zeile2 2. Zeichen X _{asci} |
| 22 | | | 44 | Daten Zeile2 3. Zeichen D _{asci} |
| 23 | | | 55 | Daten Zeile2 4. Zeichen U _{asci} |
| 24 | | | 4C | Daten Zeile2 5. Zeichen L _{asci} |
| 25 | | | 2D | Daten Zeile2 6. Zeichen ^ _{asci} |
| 26 | | | 33 | Daten Zeile2 7. Zeichen 3 _{asci} |
| 27 | | | 38 | Daten Zeile2 8. Zeichen 8 _{asci} |
| 28 | | | 34 | Daten Zeile2 9. Zeichen 4 _{asci} |
| 29 | | | 20 | Daten Zeile2 10. Zeichen [Leer] _{asci} |
| 30 | | | 20 | Daten Zeile2 11. Zeichen [Leer] _{asci} |
| 31 | | | 20 | Daten Zeile2 12. Zeichen [Leer] _{asci} |
| 32 | | | 20 | Daten Zeile2 13. Zeichen [Leer] _{asci} |
| 33 | | | 20 | Daten Zeile2 14. Zeichen [Leer] _{asci} |
| 34 | | | 20 | Daten Zeile2 15. Zeichen [Leer] _{asci} |
| 35 | | | 20 | Daten Zeile2 16. Zeichen [Leer] _{asci} |

Schreiben des LCD-Modes

Die LCD-Anzeige des EXDUL-Moduls stellt mehrere Anzeige-Modi bereit. Diese können mit folgendem Befehl eingestellt werden. Der LCD-Modus wird in einem nicht-flüchtigen Speicher abgelegt und wird auch nach einem Neustart des Moduls verwendet

| LCD-Modus | LCD-Modus-Byte |
|-----------|----------------|
| IO-Mode | 0 |
| User-Mode | 1 |

Beispiel: Schreiben des LCD-Modes

| Byte | Senden | Empfangen | Beschreibung |
|------|--------------------------------|-----------|----------------------|
| 0 | 0C | 0C | Befehlscode 1. Byte |
| 1 | 00 | 00 | Befehlscode 2. Byte |
| 2 | 03 | 03 | Befehlscode 3. Byte |
| 3 | 02 | 00 | Längenbyte → 20 Byte |
| 4 | 04 | | LCD-Befehl LCD-Mode |
| 5 | 00 | | reserviert |
| 6 | 00 | | reserviert |
| 7 | 00 | | Schreibfunktion |
| 8 | 00 (IO-Mode) 01 (User-Mode) | | LCD-Modus |
| 9 | 00 | | reserviert |
| 10 | 00 | | reserviert |
| 11 | 00 | | reserviert |

Lesen des LCD-Modes

Die LCD-Anzeige des EXDUL-Moduls stellt mehrere Anzeige-Modi bereit. Der eingestellte LCD-Modus kann mit folgendem Befehl ausgelesen werden.

| LCD-Modus | LCD-Modus-Byte |
|-----------|----------------|
| IO-Mode | 0 |
| User-Mode | 1 |

Beispiel: Lesen des LCD-Modes

| Byte | Senden | Beschreibung | Empfangen | Beschreibung |
|------|--------|----------------------|--------------------------------|----------------------|
| 0 | 0C | Befehlscode 1. Byte | 0C | Befehlscode 1. Byte |
| 1 | 00 | Befehlscode 2. Byte | 00 | Befehlscode 2. Byte |
| 2 | 03 | Befehlscode 3. Byte | 03 | Befehlscode 3. Byte |
| 3 | 01 | Längenbyte → 20 Byte | 01 | Längenbyte → 20 Byte |
| 4 | 04 | LCD-Befehl LCD-Mode | 00 (IO-Mode) 01 (User-Mode) | LCD-Modus |
| 5 | 00 | reserviert | 00 | reserviert |
| 6 | 00 | reserviert | 00 | reserviert |
| 7 | 00 | Lesefunktion | 00 | reserviert |

Schreiben LCD-Kontrastwert

Über diesen Befehl ist der Display-Kontrast einstellbar. Werte zwischen 0 und 4095 werden akzeptiert. Der Display-Kontrast verringert sich mit ansteigendem Wert. Eine angenehme Darstellung wird im Bereich 800 bis 1800 erreicht.

Beispiel: Schreiben Display-Kontrast-Wert 800

| Byte | Senden | Beschreibung | Empfangen | Beschreibung |
|------|--------|-----------------------------------|-----------|---------------------|
| 0 | 0C | Befehlscode 1. Byte | 0C | Befehlscode 1. Byte |
| 1 | 00 | Befehlscode 2. Byte | 00 | Befehlscode 2. Byte |
| 2 | 03 | Befehlscode 3. Byte | 03 | Befehlscode 3. Byte |
| 3 | 02 | Längenbyte → 8 Byte | 00 | Längenbyte → 0 Byte |
| 4 | 0B | LCD-Befehl LCD-Kontrast | | |
| 5 | 00 | reserviert | | |
| 6 | 00 | reserviert | | |
| 7 | 00 | Schreibfunktion | | |
| 8 | 50 | Kontrastwert (Lowbyte - 00...FF) | | |
| 9 | 03 | Kontrastwert (Highbyte - 00...0F) | | |
| 10 | 00 | reserviert | | |
| 11 | 00 | reserviert | | |

Lesen LCD-Kontrastwert

Über diesen Befehl ist der Display-Kontrast auslesbar. Der Wert kann zwischen 0 und 4095 liegen. Der Display-Kontrast verringert sich mit ansteigendem Wert. Eine angenehme Darstellung wird im Bereich 800 bis 1800 erreicht.

Beispiel: Lesen Display-Kontrast-Wert 800

| Byte | Senden | Beschreibung | Empfangen | Beschreibung |
|------|--------|-------------------------|-----------|-----------------------------------|
| 0 | 0C | Befehlscode 1. Byte | 0C | Befehlscode 1. Byte |
| 1 | 00 | Befehlscode 2. Byte | 00 | Befehlscode 2. Byte |
| 2 | 03 | Befehlscode 3. Byte | 03 | Befehlscode 3. Byte |
| 3 | 01 | Längenbyte → 20 Byte | 01 | Längenbyte → 20 Byte |
| 4 | 04 | LCD-Befehl LCD-Kontrast | 50 | Kontrastwert (Lowbyte - 00...FF) |
| 5 | 00 | reserviert | 03 | Kontrastwert (Highbyte - 00...0F) |
| 6 | 00 | reserviert | 00 | reserviert |
| 7 | 00 | Schreibfunktion | 00 | reserviert |

Optokopplerausgang lesen

Dieser Befehl ermöglicht das Auslesen des aktuellen Zustands des Optokopplerausgangs

Beispiel: Auslesen des Optokopplerausgangszustands

Gesendet wird ein 8Byte langer Block und empfangen ein 8Byte langer Block mit dem Zustand des Optokopplerausgangs

| Byte | Senden | Beschreibung | Empfangen | Beschreibung |
|------|--------------|---------------------|---|----------------------------|
| 0 | 08 | Befehlscode 1. Byte | 08 | Befehlscode 1. Byte |
| 1 | 00 | Befehlscode 2. Byte | 00 | Befehlscode 2. Byte |
| 2 | 00 | Befehlscode 3. Byte | 00 | Befehlscode 3. Byte |
| 3 | 01 (→ 4Byte) | Längenbyte | 01 (→ 4Byte) | Längenbyte |
| 4 | 01 | r/w Byte (1→ lesen) | 0w 00 (LOW an OUT00) 01 (HIGH an OUT00) | Zustand Optokopplerausgang |
| 5 | 00 | reserviert | 00 | reserviert |
| 6 | 00 | reserviert | 00 | reserviert |
| 7 | 00 | reserviert | 00 | reserviert |

Optokopplerausgang schreiben

Dieser Befehl ermöglicht dem Anwender, den Ausgangsoptokoppler zu sperren oder durchzuschalten

Beispiel: Ausgabe eines Zustands am Optokopplerausgang

Gesendet wird ein 8Byte langer Block und empfangen ein 4Byte Block als Bestätigung

| Byte | Senden | Empfangen | Beschreibung |
|------|---|-----------|---------------------|
| 0 | 08 | 08 | Befehlscode 1. Byte |
| 1 | 00 | 0 | Befehlscode 2. Byte |
| 2 | 00 | 00 | Befehlscode 3. Byte |
| 3 | 01 (→ 4Byte) | 00 | Längenbyte |
| 4 | 00 | | r/w Byte |
| 5 | 0w 00 (gesperrt) 01 (durchgeschaltet) | | Optokopplerzustand |
| 6 | 00 | | reserviert |
| 7 | 00 | | reserviert |

Optokopplereingang lesen

Dieser Befehl ermöglicht das Einlesen des aktuellen Zustands am Optokopplereingang

Beispiel: Einlesen des Zustands am Optokopplereingang

Gesendet wird ein 4Byte langer Block und empfangen ein 8Byte langer Block mit dem Zustand am Optokopplereingang

| Byte | Senden | Beschreibung | Empfangen | Beschreibung |
|------|--------|---------------------|--------------|----------------------------|
| 0 | 08 | Befehlscode 1. Byte | 08 | Befehlscode 1. Byte |
| 1 | 00 | Befehlscode 2. Byte | 00 | Befehlscode 2. Byte |
| 2 | 01 | Befehlscode 3. Byte | 00 | Befehlscode 3. Byte |
| 3 | 00 | Längenbyte | 01 (→ 4Byte) | Längenbyte |
| 4 | | | 0w | Zustand Optokopplereingang |
| 5 | | | 00 | reserviert |
| 6 | | | 00 | reserviert |
| 7 | | | 00 | reserviert |

Zähler0

Dieser Befehl ermöglicht den Zugriff auf den Zähler0. So kann der Zähler gestartet, gestoppt, resettet und gelesen werden. Zudem besteht die Möglichkeit, das Overflow-Flag einzulesen und rückzusetzen.

| Code | Zähler-Befehlscode |
|------|--------------------------|
| 00 | Zähler starten |
| 01 | Zähler stoppen |
| 02 | Zähler resetten |
| 03 | Zählerstand lesen |
| 04 | reserviert |
| 05 | Overflow-Flag lesen |
| 06 | Overflow-Flag rücksetzen |

Zähler Start / Stop / Reset

| Byte | Senden | Beschreibung | Empfangen | Beschreibung |
|------|----------------------|--|-----------|---------------------|
| 0 | 09 | Befehlscode 1. Byte | 09 | Befehlscode 1. Byte |
| 1 | 00 | Befehlscode 2. Byte | 00 | Befehlscode 2. Byte |
| 2 | 00 | Befehlscode 3. Byte | 00 | Befehlscode 3. Byte |
| 3 | 01 | Längenbyte | 01 | Längenbyte |
| 4 | bb 00 01 02 | Zähler Befehlscode Zähler0 starten Zähler0 stoppen Zähler0 resetten | bb | Zähler Befehlscode |
| 5 | 00 | reserviert | 00 | reserviert |
| 6 | 00 | reserviert | 00 | reserviert |
| 7 | 00 | reserviert | 00 | reserviert |

Zähler lesen

| Byte | Senden | Beschreibung | Empfangen | Beschreibung |
|------|--------|---------------------|--------------|---------------------|
| 0 | 09 | Befehlscode 1. Byte | 09 | Befehlscode 1. Byte |
| 1 | 00 | Befehlscode 2. Byte | 00 | Befehlscode 2. Byte |
| 2 | 00 | Befehlscode 3. Byte | 00 | Befehlscode 3. Byte |
| 3 | 01 | Längenbyte | 02 (→ 8Byte) | Längenbyte |
| 4 | 03 | Zähler Befehlscode | 03 | Zähler Befehlscode |
| 5 | 00 | reserviert | 00 | reserviert |
| 6 | 00 | reserviert | 00 | reserviert |
| 7 | 00 | reserviert | 00 | reserviert |
| 8 | | | ww | Zählerstand Byte0 |
| 9 | | | ww | Zählerstand Byte1 |
| 10 | | | ww | Zählerstand Byte2 |
| 11 | | | ww | Zählerstand Byte3 |

Zählerstand = Zählerstand Byte3 * 0x1000000 + Zählerstand Byte2 * 0x10000 + Zählerstand Byte1 * 0x100 + Zählerstand Byte0

Overflow-Flag lesen

| Byte | Senden | Beschreibung | Empfangen | Beschreibung |
|------|--------|---|--------------|---|
| 0 | 09 | Befehlscode 1. Byte | 09 | Befehlscode 1. Byte |
| 1 | 00 | Befehlscode 2. Byte | 00 | Befehlscode 2. Byte |
| 2 | 00 | Befehlscode 3. Byte | 00 | Befehlscode 3. Byte |
| 3 | 01 | Längenbyte | 02 (→ 8Byte) | Längenbyte |
| 4 | 05 | Zähler Befehlscode Overflow-Flag lesen | 05 | Zähler Befehlscode Overflow-Flag lesen |
| 5 | 00 | reserviert | 00 | reserviert |
| 6 | 00 | reserviert | 00 | reserviert |
| 7 | 00 | reserviert | 0f | Overflow-Flag |

Overflow-Flag rücksetzen

| Byte | Senden | Beschreibung | Empfangen | Beschreibung |
|------|--------|--|--------------|--|
| 0 | 09 | Befehlscode 1. Byte | 09 | Befehlscode 1. Byte |
| 1 | 00 | Befehlscode 2. Byte | 00 | Befehlscode 2. Byte |
| 2 | 00 | Befehlscode 3. Byte | 00 | Befehlscode 3. Byte |
| 3 | 01 | Längenbyte | 01 (→ 4Byte) | Längenbyte |
| 4 | 06 | Zähler Befehlscode Overflow-Flag rücksetzen | 06 | Zähler Befehlscode Overflow-Flag rücksetzen |
| 5 | 00 | reserviert | 00 | reserviert |
| 6 | 00 | reserviert | 00 | reserviert |
| 7 | 00 | reserviert | 00 | reserviert |

AD-Einzelmessung

Der Befehl AD-Einzelmessung führt an einem gewünschten analogen Eingangskanal eine Spannungsmessung durch und liefert den Wert abgeglichen im Integerformat in μV an den PC zurück.

Dem Befehl muss der gewünschte Kanal sowie der Messbereich übergeben werden.

Kanal:

| Kanal | Kanalbyte |
|------------------|-----------|
| Single-ended | |
| AIN00 | 0 |
| AIN01 | 1 |
| AIN02 | 2 |
| AIN03 | 3 |
| AIN04 | 4 |
| AIN05 | 5 |
| AIN06 | 6 |
| AIN07 | 7 |
| Differenzmessung | |
| AIN00+ / AIN01- | 8 |
| AIN00- / AIN01+ | 9 |
| AIN02+ / AIN03- | 10 |
| AIN02- / AIN03+ | 11 |
| AIN04+ / AIN05- | 12 |
| AIN04- / AIN05+ | 13 |
| AIN06+ / AIN07- | 14 |
| AIN06- / AIN07+ | 15 |

Messbereich:

| Bereichsbyte | Spannung |
|--------------|--|
| 0 | +/- 20.4V (nur bei Differenzmessung max +/- 10.2V \rightarrow GND) |
| 1 | +/-10.2V |
| 2 | +/- 5.1V |
| 3 | +/-2,55V |
| 4 | +/-1.27V |
| 5 | +/- 0.63V |

Beispiel zum Messen der Spannung an einem Eingangssignal

| Byte | Senden | Beschreibung | Empfangen | Beschreibung |
|------|---------------------------|---------------------|---------------------------|---------------------|
| 0 | 0A | Befehlscode 1. Byte | 0A | Befehlscode 1. Byte |
| 1 | 00 | Befehlscode 2. Byte | 00 | Befehlscode 2. Byte |
| 2 | 00 | Befehlscode 3. Byte | 00 | Befehlscode 3. Byte |
| 3 | 01 (\rightarrow 4Byte) | | 01 (\rightarrow 4Byte) | Längenbyte |
| 4 | cc | Kanalbyte | ww | Messwert Byte0 |
| 5 | bb | Bereichsbyte | ww | Messwert Byte1 |
| 6 | 00 | | ww | Messwert Byte2 |
| 7 | 00 | | ww | Messwert Byte3 |

Spannung = (integer) (Byte3 * 0x1000000 + Byte2 * 0x10000 + Byte1 * 0x100 + Byte0) [μV]

AD-Einzelmessung mit Mittelwertbildung aus 32 Messungen

Der Befehl AD-Einzelmessung mit Mittelwertbildung führt an einem gewünschten analogen Eingangskanal 32 Spannungsmessungen mit einer Geschwindigkeit von 100kS/s durch, bildet den Mittelwert und liefert den Wert abgeglichen im Integerformat in μV an den PC zurück.

Dem Befehl muss der gewünschte Kanal sowie der Messbereich übergeben werden.

Kanal:

| Kanal | Kanalbyte |
|------------------|-----------|
| Single-ended | |
| AIN00 | 0 |
| AIN01 | 1 |
| AIN02 | 2 |
| AIN03 | 3 |
| AIN04 | 4 |
| AIN05 | 5 |
| AIN06 | 6 |
| AIN07 | 7 |
| Differenzmessung | |
| AIN00+ / AIN01- | 8 |
| AIN00- / AIN01+ | 9 |
| AIN02+ / AIN03- | 10 |
| AIN02- / AIN03+ | 11 |
| AIN04+ / AIN05- | 12 |
| AIN04- / AIN05+ | 13 |
| AIN06+ / AIN07- | 14 |
| AIN06- / AIN07+ | 15 |

Messbereich:

| Bereichsbyte | Spannung |
|--------------|--|
| 0 | +/- 20.4V (nur bei Differenzmessung max +/- 10.2V → GND) |
| 1 | +/- 10.2V |
| 2 | +/- 5.1V |
| 3 | +/- 2,55V |
| 4 | +/- 1.27V |
| 5 | +/- 0.63V |

Beispiel zum Messen der Spannung an einem Eingangssignal

| Byte | Senden | Beschreibung | Empfangen | Beschreibung |
|------|--------------|---------------------|--------------|---------------------|
| 0 | 0A | Befehlscode 1. Byte | 0A | Befehlscode 1. Byte |
| 1 | 00 | Befehlscode 2. Byte | 00 | Befehlscode 2. Byte |
| 2 | 01 | Befehlscode 3. Byte | 01 | Befehlscode 3. Byte |
| 3 | 01 (→ 4Byte) | Längenbyte | 01 (→ 4Byte) | Längenbyte |
| 4 | cc | Kanalbyte | ww | Messwert Byte0 |
| 5 | bb | Bereichsbyte | ww | Messwert Byte1 |
| 6 | 00 | reserviert | ww | Messwert Byte2 |
| 7 | 00 | reserviert | ww | Messwert Byte3 |

Spannung = (integer) (Byte3 * 0x100000 + Byte2 * 0x10000 + Byte1 * 0x100 + Byte0) [μV]

AD-Blockmessung mit Mittelwertbildung

Mit diesem Befehl können bis zu 8 Kanäle kurz hintereinander abgetastet werden. Dabei wird jeder zu messende Kanal 32mal abgetastet, jeweils ein Mittelwert (siehe Kapitel 5.2) gebildet und als Antwort im Integerformat in μV an den PC zurückgeschickt.

Kanal:

| Kanal | Kanalbyte |
|------------------|-----------|
| Single-ended | |
| AIN00 | 0 |
| AIN01 | 1 |
| AIN02 | 2 |
| AIN03 | 3 |
| AIN04 | 4 |
| AIN05 | 5 |
| AIN06 | 6 |
| AIN07 | 7 |
| Differenzmessung | |
| AIN00+ / AIN01- | 8 |
| AIN00- / AIN01+ | 9 |
| AIN02+ / AIN03- | 10 |
| AIN02- / AIN03+ | 11 |
| AIN04+ / AIN05- | 12 |
| AIN04- / AIN05+ | 13 |
| AIN06+ / AIN07- | 14 |
| AIN06- / AIN07+ | 15 |

Messbereich:

| Bereichsbyte | Spannung |
|--------------|---|
| 0 | +/- 20.4V (nur bei Differenzmessung max +/- 10.2V \rightarrow GND) |
| 1 | +/-10.2V |
| 2 | +/- 5.1V |
| 3 | +/-2,55V |
| 4 | +/-1.27V |
| 5 | +/- 0.63V |

Befehlsaufbau $n = 1 \dots 8$

| Byte | Senden | Beschreibung |
|------------|------------------|---------------------------------|
| 0 | 0A | Befehlscode 1. Byte |
| 1 | 00 | Befehlscode 2. Byte |
| 2 | 02 | Befehlscode 3. Byte |
| 3 | (n^*4) | Längenbyte ($n =$ Kanalanzahl) |
| 4 | 00 | reserviert |
| 5 | 00 | reserviert |
| 6 | c_0c_0 | Kanalbyte |
| 7 | b_0b_0 | Bereichsbyte |
| | : | |
| | : | |
| $3 + n^*4$ | $c_{n-1}c_{n-1}$ | Kanalbyte |
| $4 + n^*4$ | $b_{n-1}b_{n-1}$ | Bereichsbyte |

| Byte | Empfangen | Beschreibung |
|----------------|------------|---------------------------------|
| 0 | 0A | Befehlscode 1. Byte |
| 1 | 00 | Befehlscode 2. Byte |
| 2 | 02 | Befehlscode 3. Byte |
| 3 | (n^*4) | Längenbyte ($n =$ Kanalanzahl) |
| 4 | w_1w_1 | Messwert, Byte0 ₁ |
| 5 | w_1w_1 | Messwert, Byte1 ₁ |
| 6 | w_1w_1 | Messwert, Byte2 ₁ |
| 7 | w_1w_1 | Messwert, Byte3 ₁ |
| | : | |
| | : | |
| $3 + n^*4$ | w_nw_n | Messwert, Byte0 _n |
| $4 + n^*4 + 1$ | w_nw_n | Messwert, Byte1 _n |
| $4 + n^*4 + 2$ | w_nw_n | Messwert, Byte2 _n |
| $4 + n^*4 + 3$ | w_nw_n | Messwert, Byte3 _n |

Beispiel:

In folgendem Beispiel sollen AIN01, AIN02 und AIN04 abgetastet werden. Der Messbereich soll bei allen Werten +/- 10.2V betragen

| Byte | Senden | Beschreibung | Empfangen | Beschreibung |
|------|---------------|------------------------|-------------------------------|-----------------------------------|
| 0 | 0A | Befehlscode 1. Byte | 0A | Befehlscode 1. Byte |
| 1 | 00 | Befehlscode 2. Byte | 00 | Befehlscode 2. Byte |
| 2 | 02 | Befehlscode 3. Byte | 02 | Befehlscode 3. Byte |
| 3 | 03 (→ 12Byte) | Längenbyte | 03 (→ 12Byte) | Längenbyte |
| 4 | 00 | reserviert | w ₁ w ₁ | Messwert AIN01 Byte0 ₁ |
| 5 | 00 | reserviert | w ₁ w ₁ | Messwert AIN01 Byte1 ₁ |
| 6 | 01 | Kanalbyte AIN01 | w ₁ w ₁ | Messwert AIN01 Byte2 ₁ |
| 7 | 01 | Bereichsbyte +/- 10.2V | w ₁ w ₁ | Messwert AIN01 Byte3 ₁ |
| 8 | 00 | reserviert | w ₂ w ₂ | Messwert AIN02 Byte0 ₂ |
| 9 | 00 | reserviert | w ₂ w ₂ | Messwert AIN02 Byte1 ₂ |
| 10 | 02 | Kanalbyte AIN02 | w ₂ w ₂ | Messwert AIN02 Byte2 ₂ |
| 11 | 01 | Bereichsbyte +/- 10.2V | w ₂ w ₂ | Messwert AIN02 Byte3 ₂ |
| 12 | 00 | reserviert | w ₃ w ₃ | Messwert AIN04 Byte0 ₃ |
| 13 | 00 | reserviert | w ₃ w ₃ | Messwert AIN04 Byte1 ₃ |
| 14 | 04 | Kanalbyte AIN04 | w ₃ w ₃ | Messwert AIN04 Byte2 ₃ |
| 15 | 01 | Bereichsbyte +/- 10.2V | w ₃ w ₃ | Messwert AIN04 Byte3 ₃ |

Messwert AIN01 = (integer) (Byte3₁ * 0x1000000 + Byte2₁ * 0x10000 + Byte1₁ * 0x100 + Byte0₁) [µV]

Messwert AIN02 = (integer) (Byte3₂ * 0x1000000 + Byte2₂ * 0x10000 + Byte1₂ * 0x100 + Byte0₂) [µV]

Messwert AIN04 = (integer) (Byte3₃ * 0x1000000 + Byte2₃ * 0x10000 + Byte1₃ * 0x100 + Byte0₃) [µV]

ADC-FIFO Reset

Mit folgendem Befehl kann ein Reset des ADC-FIFOs durchgeführt werden. Dies sollte nach einem Überlauf erfolgen.

| Byte | Senden | Beschreibung | Empfangen | Beschreibung |
|------|--------|---------------------|-----------|----------------------|
| 0 | 0A | Befehlscode 1. Byte | 0A | Befehlscode 1. Byte |
| 1 | 00 | Befehlscode 2. Byte | 00 | Befehlscode 2. Byte |
| 2 | 06 | Befehlscode 3. Byte | 06 | Befehlscode 3. Byte |
| 3 | 00 | Längenbyte | 00 | Längenbyte → 0 Bytes |

ADC-FIFO Overflowflag lesen

Mit folgendem Befehl kann das Overflowflag des ADC-FIFOs ausgelesen werden. Mit dem Auslesen wird das Overflowflag zurückgesetzt.

| Byte | Senden | Beschreibung | Empfangen | Beschreibung |
|------|--------|---------------------|-----------|--|
| 0 | 0A | Befehlscode 1. Byte | 0A | Befehlscode 1. Byte |
| 1 | 00 | Befehlscode 2. Byte | 00 | Befehlscode 2. Byte |
| 2 | 07 | Befehlscode 3. Byte | 07 | Befehlscode 3. Byte |
| 3 | 00 | Längenbyte | 01 | Längenbyte → 4 Bytes |
| 4 | | | 0w | Overflowflag 00 FIFO nicht übergelaufen 01 FIFO übergelaufen |
| 5 | | | 00 | reserviert |
| 6 | | | 00 | reserviert |
| 7 | | | 00 | reserviert |

ADC-FIFO auslesen

Einige Befehle liefern die Messergebnisse nicht direkt mit dem Antwortbefehl zurück, sondern speichern die Messwerte in ein FIFO. Als Befehlsbeispiel sind die AD-Mehrfachmessung oder die Dauermessung zu nennen. Mit dem ADC-FIFO-Auslesebefehl kann das FIFO ausgelesen werden. Dabei werden die sich im FIFO befindlichen Werte direkt an die Antwort des Befehls angehängt (bis zu 255 Messwerte). Sind keine Daten im FIFO vorhanden, so wird nur eine 4Byte-Antwort an den PC zurückgeschickt.

Befehlsaufbau

Zu senden sind 4Byte, zu empfangen sind, je nach Datenmenge n im FIFO, $4 + n \cdot 4$ Bytes.

$n = 1 \dots 8$

| Byte | Senden | Beschreibung | Empfangen | Beschreibung |
|-----------------|--------|---------------------|-----------------|--|
| 0 | 0A | Befehlscode 1. Byte | 0A | Befehlscode 1. Byte |
| 1 | 00 | Befehlscode 2. Byte | 00 | Befehlscode 2. Byte |
| 2 | 08 | Befehlscode 3. Byte | 08 | Befehlscode 3. Byte |
| 3 | 00 | Längenbyte | nn | Längenbyte → $n \cdot 4$ Bytes |
| 4 | | | ww ₁ | Messwert ₁ Byte0 ₁ |
| 5 | | | ww ₁ | Messwert ₁ Byte1 ₁ |
| 6 | | | ww ₁ | Messwert ₁ Byte2 ₁ |
| 7 | | | ww ₁ | Messwert ₁ Byte3 ₁ |
| | | | : | |
| | | | : | |
| $n \cdot 4$ | | | ww _n | Messwert _n Byte0 _n |
| $n \cdot 4 + 1$ | | | ww _n | Messwert _n Byte1 _n |
| $n \cdot 4 + 2$ | | | ww _n | Messwert _n Byte2 _n |
| $n \cdot 4 + 3$ | | | ww _n | Messwert _n Byte3 _n |

Beispiel 1:
Im FIFO sind keine Daten vorhanden

| Byte | Senden | Beschreibung | Empfangen | Beschreibung |
|------|--------|---------------------|-----------|---------------------|
| 0 | 0A | Befehlscode 1. Byte | 0A | Befehlscode 1. Byte |
| 1 | 00 | Befehlscode 2. Byte | 00 | Befehlscode 2. Byte |
| 2 | 08 | Befehlscode 3. Byte | 08 | Befehlscode 3. Byte |
| 3 | 00 | Längenbyte | 00 | Längenbyte |

Beispiel 2:
Im FIFO sind zwei Messwerte vorhanden

| Byte | Senden | Beschreibung | Empfangen | Beschreibung |
|------|--------|---------------------|-----------------|------------------------------|
| 0 | 0A | Befehlscode 1. Byte | 0A | Befehlscode 1. Byte |
| 1 | 00 | Befehlscode 2. Byte | 00 | Befehlscode 2. Byte |
| 2 | 08 | Befehlscode 3. Byte | 08 | Befehlscode 3. Byte |
| 3 | 00 | Längenbyte | 2 | Längenbyte → 8 Bytes |
| 4 | | | ww ₁ | Messwert: Byte0 ₁ |
| 5 | | | ww ₁ | Messwert: Byte1 ₁ |
| 6 | | | ww ₁ | Messwert: Byte2 ₁ |
| 7 | | | ww ₁ | Messwert: Byte3 ₁ |
| 8 | | | ww ₂ | Messwert: Byte0 ₂ |
| 9 | | | ww ₂ | Messwert: Byte1 ₂ |
| 10 | | | ww ₂ | Messwert: Byte2 ₂ |
| 11 | | | ww ₂ | Messwert: Byte3 ₂ |

Programmierung:

- Senden: um Daten aus dem FIFO auszulesen, muss der 4Byte lange Befehl an das Modul gesendet werden.
- Empfangen der Daten: Da die Array-Länge der zu empfangenden Daten variieren kann, muss das Empfangen des gesamten Datenblocks aufgeteilt werden.

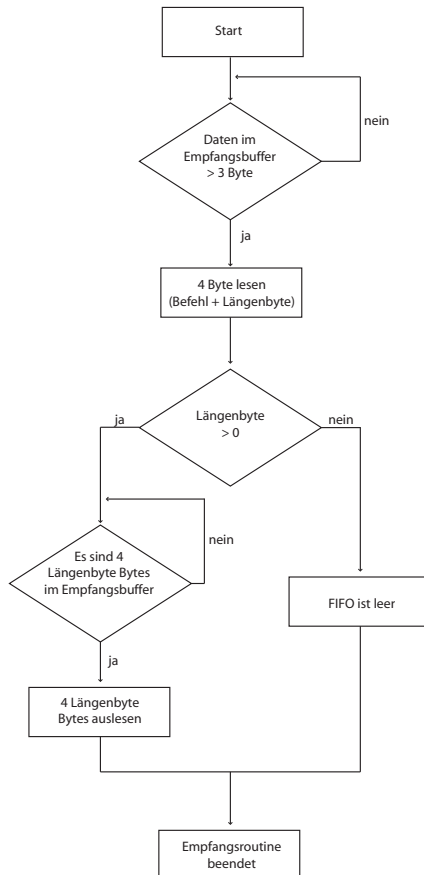

AD-Mehrfachmessung

Die AD-Mehrfachmessung ermöglicht dem Anwender, einen oder mehrere Kanäle in einem einstellbaren Takt (1 - 100000kHz) mehrfach abzutasten (bis zu 65535 mal). Die Messwerte werden vom Modul im internen FIFO abgelegt und können dort während und nach dem Abtastvorgang abgeholt werden. Die Werte werden solange im FIFO zwischengespeichert, bis sie entweder abgeholt wurden, oder ein neuer AD-Abtastbefehl aufgerufen wurde.

Achtung: Es muss sichergestellt werden, dass das FIFO schnell genug geleert werden kann, da das FIFO auf 10000 Messwerte begrenzt ist. Des Weiteren dürfen während des Vorgangs keine EXDUL-Info-Register (z.B. UserA, UserB) beschrieben werden.

Kanal:

| Kanal | Kanalbyte |
|------------------|-----------|
| Single-ended | |
| AIN00 | 0 |
| AIN01 | 1 |
| AIN02 | 2 |
| AIN03 | 3 |
| AIN04 | 4 |
| AIN05 | 5 |
| AIN06 | 6 |
| AIN07 | 7 |
| Differenzmessung | |
| AIN00+ / AIN01- | 8 |
| AIN00- / AIN01+ | 9 |
| AIN02+ / AIN03- | 10 |
| AIN02- / AIN03+ | 11 |
| AIN04+ / AIN05- | 12 |
| AIN04- / AIN05+ | 13 |
| AIN06+ / AIN07- | 14 |
| AIN06- / AIN07+ | 15 |

Messbereich:

| Bereichsbyte | Spannung |
|--------------|---|
| 0 | +/- 20.4V (nur bei Differenzmessung max +/- 10.2V → GND) |
| 1 | +/-10.2V |
| 2 | +/- 5.1V |
| 3 | +/-2,55V |
| 4 | +/-1.27V |
| 5 | +/- 0.63V |

Befehlsaufbau

n = 1 8

| Byte | Senden | Beschreibung | Empfangen | Beschreibung |
|----------|-----------------|---------------------------|-----------|---------------------|
| 0 | 0A | Befehlscode 1. Byte | 0A | Befehlscode 1. Byte |
| 1 | 00 | Befehlscode 2. Byte | 00 | Befehlscode 2. Byte |
| 2 | 09 | Befehlscode 3. Byte | 09 | Befehlscode 3. Byte |
| 3 | n + 2 | Längenbyte | 00 | Längenbyte |
| 4 | ff | Abtastrate Byte0 | | |
| 5 | ff | Abtastrate Byte1 | | |
| 6 | ff | Abtastrate Byte2 | | |
| 7 | 00 | reserviert | | |
| 8 | aa | Messanzahl Byte0 | | |
| 9 | aa | Messanzahl Byte1 | | |
| 10 | 00 | reserviert | | |
| 11 | 00 | reserviert | | |
| 12 | 00 | reserviert | | |
| 13 | 00 | reserviert | | |
| 14 | cc _n | Kanalbyte ₁ | | |
| 15 | bb _n | Bereichsbyte ₁ | | |
| | : | | | |
| | : | | | |
| n*4 + 8 | 00 | reserviert | | |
| n*4 + 9 | 00 | reserviert | | |
| n*4 + 10 | cc _n | Kanalbyte _n | | |
| n*4 + 11 | bb _n | Bereichsbyte _n | | |

Abtastrate = Byte2 * 65536 + Byte1 * 256 + Byte0

Messanzahl = Byte1 * 256 + Byte0

AD-Dauerabtastung starten

Die AD-Dauerabtastung ermöglicht dem Anwender, einen oder mehrere Kanäle in regelmäßigen Zeitabständen (1s - 10µs) abzutasten. Die Messwerte werden vom Modul im internen FIFO abgelegt und können dort während und nach dem Abtastvorgang abgeholt werden. Die Werte werden solange im FIFO zwischengespeichert, bis sie entweder abgeholt wurden, oder ein neuer AD-Abtastbefehl aufgerufen wurde.

Um die Dauerabtastung zu stoppen, muss der Befehl „AD-Dauerabtastung stoppen“ an das Modul gesendet werden.

Achtung: Es muss sichergestellt werden, dass das FIFO schnell genug geleert werden kann, da das FIFO auf 10.000 Messwerte begrenzt ist. Des Weiteren dürfen während des Vorgangs keine EXDUL-Info-Register (z.B. UserA, UserB) beschrieben werden.

Kanal:

| Kanal | Kanalbyte |
|------------------|-----------|
| Single-ended | |
| AIN00 | 0 |
| AIN01 | 1 |
| AIN02 | 2 |
| AIN03 | 3 |
| AIN04 | 4 |
| AIN05 | 5 |
| AIN06 | 6 |
| AIN07 | 7 |
| Differenzmessung | |
| AIN00+ / AIN01- | 8 |
| AIN00- / AIN01+ | 9 |
| AIN02+ / AIN03- | 10 |
| AIN02- / AIN03+ | 11 |
| AIN04+ / AIN05- | 12 |
| AIN04- / AIN05+ | 13 |
| AIN06+ / AIN07- | 14 |
| AIN06- / AIN07+ | 15 |

Messbereich:

| Bereichsbyte | Spannung |
|--------------|---|
| 0 | +/- 20.4V (nur bei Differenzmessung max +/- 10.2V → GND) |
| 1 | +/-10.2V |
| 2 | +/- 5.1V |
| 3 | +/-2,55V |
| 4 | +/-1.27V |
| 5 | +/- 0.63V |

Befehlsaufbau

n = 1 8

| Byte | Senden | Beschreibung | Empfangen | Beschreibung |
|---------|-----------------|---------------------------|-----------|---------------------|
| 0 | 0A | Befehlscode 1. Byte | 0A | Befehlscode 1. Byte |
| 1 | 00 | Befehlscode 2. Byte | 00 | Befehlscode 2. Byte |
| 2 | 0A | Befehlscode 3. Byte | 0A | Befehlscode 3. Byte |
| 3 | n + 1 | Längenbyte | 00 | Längenbyte |
| 4 | ff | Abtastrate Byte0 | | |
| 5 | ff | Abtastrate Byte1 | | |
| 6 | ff | Abtastrate Byte2 | | |
| 7 | 00 | reserviert | | |
| 8 | aa | reserviert | | |
| 9 | aa | reserviert | | |
| 10 | cc ₁ | Kanalbyte ₁ | | |
| 11 | bb ₁ | Bereichsbyte ₁ | | |
| | : | | | |
| | : | | | |
| n*4 + 4 | 00 | reserviert | | |
| n*4 + 5 | 00 | reserviert | | |
| n*4 + 6 | cc _n | Kanalbyte _n | | |
| n*4 + 7 | bb _n | Bereichsbyte _n | | |

$$\text{Abtastrate} = \text{Byte2} * 65536 + \text{Byte1} * 256 + \text{Byte0}$$

AD-Dauerabtastung stoppen

Mit diesem Befehl wird die AD-Dauerabtastung gestoppt.

| Byte | Senden | Beschreibung | Empfangen | Beschreibung |
|------|--------|---------------------|-----------|---------------------|
| 0 | 0A | Befehlscode 1. Byte | 0A | Befehlscode 1. Byte |
| 1 | 00 | Befehlscode 2. Byte | 00 | Befehlscode 2. Byte |
| 2 | 0B | Befehlscode 3. Byte | 0B | Befehlscode 3. Byte |
| 3 | 00 | Längenbyte | 00 | Längenbyte |

DA-Ausgangsspannungsbereich konfigurieren

Dieser Befehl ermöglicht es dem Anwender, die Ausgangsspannungsbereiche der einzelnen DAC-Kanäle zu konfigurieren. Der neue Spannungsbereich eines Kanals wird übernommen, sobald eine neue Spannung am jeweiligen Kanal ausgegeben wird.

Dem Befehl wird ein weiterer 4Byte-Block übergeben, in welchem ein Kanalbyte (0 bis 7) und ein Bereichsbyte (siehe Tabelle) enthalten ist.

| Ausgangsspannungsbereich | |
|--------------------------|----------|
| Bereichsbyte | bipolar |
| 0 | +/-10.2V |
| 1 | +/-5.1V |
| 2 | +/-2.55V |

Befehlsaufbau

| Byte | Senden | Beschreibung | Empfangen | Beschreibung |
|------|--------|---------------------|-----------|---------------------|
| 0 | 0A | Befehlscode 1. Byte | 0A | Befehlscode 1. Byte |
| 1 | 80 | Befehlscode 2. Byte | 80 | Befehlscode 2. Byte |
| 2 | 00 | Befehlscode 3. Byte | 00 | Befehlscode 3. Byte |
| 3 | 01 | Längenbyte | 00 | Längenbyte |
| 4 | cc | Kanalbyte (0 ... 7) | | |
| 5 | bb | Bereichsbyte | | |
| 6 | 00 | reserviert | | |
| 7 | 00 | reserviert | | |

DA-Spannungsausgabe

Mit diesem Befehl kann eine gewünschte Spannung an einem der zur Verfügung stehenden Kanäle ausgegeben werden. Dabei wird dem Befehl zum einen der zu ändernde Kanal in einem 4Byte-Block übergeben und zum anderen die Spannung in μV .

Befehlsaufbau

| Byte | Senden | Beschreibung | Empfangen | Beschreibung |
|------|--------|---------------------|-----------|---------------------|
| 0 | 0A | Befehlscode 1. Byte | 0A | Befehlscode 1. Byte |
| 1 | 80 | Befehlscode 2. Byte | 80 | Befehlscode 2. Byte |
| 2 | 01 | Befehlscode 3. Byte | 01 | Befehlscode 3. Byte |
| 3 | 02 | Längenbyte | 00 | Längenbyte |
| 4 | cc | Kanalbyte (0 ... 7) | | |
| 5 | 00 | reserviert | | |
| 6 | 00 | reserviert | | |
| 7 | 00 | reserviert | | |
| 8 | ww | Spannung Byte0 | | |
| 9 | ww | Spannung Byte1 | | |
| 10 | ww | Spannung Byte2 | | |
| 11 | ww | Spannung Byte3 | | |

Spannung = (integer) (Byte3 * 0x1000000 + Byte2 * 0x10000 + Byte1 * 0x100 + Byte0) [μV]

11.5 Modulzugriff über LabVIEW und EXDUL.dll

Dank der EXDUL.dll kann das Modul ohne großen Aufwand in ein LabVIEW-Projekt eingebunden werden. Neben LabVIEW und der EXDUL.dll-Datei wird zudem auf dem Rechner das .NET-Framework benötigt.

Für genauere Informationen lesen Sie sich bitte das EXDUL-LabVIEW-Tutorial durch.

12. Programmierung unter Linux[®]

12.1 Einführung

Nach dem erfolgreichen Erkennen des EXDUL-384E / EXDUL-384S durch das Betriebssystem wird das Modul im Ordner /dev als ttyACM* Gerät gelistet. Es handelt sich hierbei um ein CDC-Device (Communications Device Class), das über einen virtuellen COM-Port angesprochen wird. Der Softwarezugriff auf diesen virtuellen COM-Port erfolgt wie über eine normale COM-Schnittstelle über einen Standard-Treiber, eine Installation eines zusätzlichen Treibers ist nicht notwendig.

12.2 Programmierung mit seriellen COM-Port-Libraries

Wurde das Modul erkannt, kann über die Standard Libraries für die serielle Schnittstellen mit ihm kommuniziert werden. Für genauere Informationen lesen Sie ab Kapitel 11.4 weiter.

13. Technische Daten

A/D-Eingänge

8 Eingänge single-ended (se)
oder 4 Eingänge differentiell (diff)
oder kombiniert se/diff per SW wählbar
Auflösung: 16 Bit

Eingangsspannungsbereich bipolar:

+/-0.63V, +/-1.27V, +/-2.55V, +/-5.1V, +/-10.2V,
+/-20.4V (nur Differenzeingänge)

FIFO: 10000 Messwerte

Eingangswiderstand: > 500 M Ω

Überspannungsschutz: +/- 50V

Messzyklus: max. 10 μ s

Abtastrate: max 100 kS/s

D/A-Ausgänge

8 Ausgänge

Auflösung: 16 Bit

Ausgangsspannungsbereich

bipolar: +/-2.55 Volt, +/-5.1 Volt, +/-10.2 Volt

Ausgangsstrom: max +/-5 mA

Optokoppler-Eingang

1 Kanal, galvanisch getrennt, als Zählereingang programmierbar

Überspannungsschutz-Dioden

Eingangsspannungsbereich

high = 10..30 Volt

low = 0..3 Volt

Eingangsfrequenz: max. 10 kHz

Digitaler Ausgang über Optokoppler

1 Kanal, galvanisch getrennt

Leistungsoptokoppler

Verpolungsschutz-Dioden

Ausgangsstrom: max. 150 mA

Spannung-CE: max. 50 V

Zähler

Kanal: 1 programmierbarer Zähler 32 Bit
Zählfrequenz: max. 5 kHz

LCD Anzeige (nur EXDUL-384E)

Matrixanzeige mit 2 Zeilen und 16 Spalten zur Darstellung von 16 Zeichen je Zeile
Programmierbar zur Darstellung anwendungsspezifischer Daten oder als I/O-Zustandsanzeige

Betriebsspannung

über USB (PC muss 500mA liefern) oder
+10 V...+30 V (externe Spannungsversorgung)

USB-Schnittstelle

USB 2.0 kompatibel
USB-Anschluss Plug&Play (hotpluggable, auch im laufenden Betrieb anschließbar)

Modul-Anschlüsse

1 * 24polige Schraubklemmleiste
1 * USB-Buchse Typ B

USB-Anschlussleitung

1 * USB-Stecker Typ A
1 * USB-Stecker Typ B

Abmessungen

105 mm x 89 mm x 59 mm (l x b x h)

Gehäuse

Isolierstoffgehäuse mit integrierter Schnapptechnik zur DIN EN-Hutschienensmontage
Geeignet für Aufbaumontagen, Schaltschrank- und Verteilereinbau sowie für mobile Tischeinsätze

14. Beschaltungsbeispiele

14.1 Beschaltung des Optokoppler-Eingangs

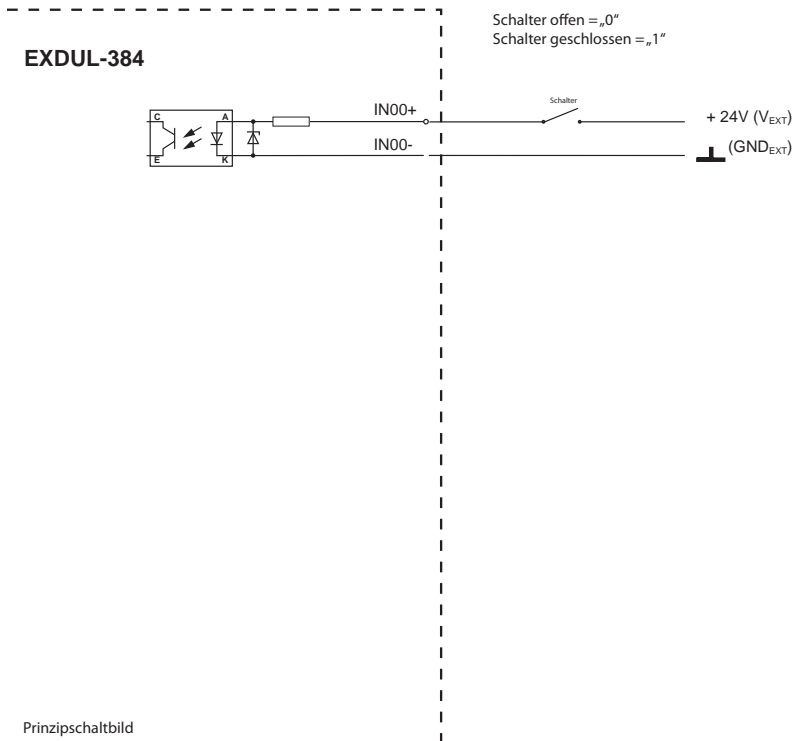

Grafik 14.1 Beschaltung des Optokopplereingangs

14.2 Beschaltung des Optokoppler-Ausgangs

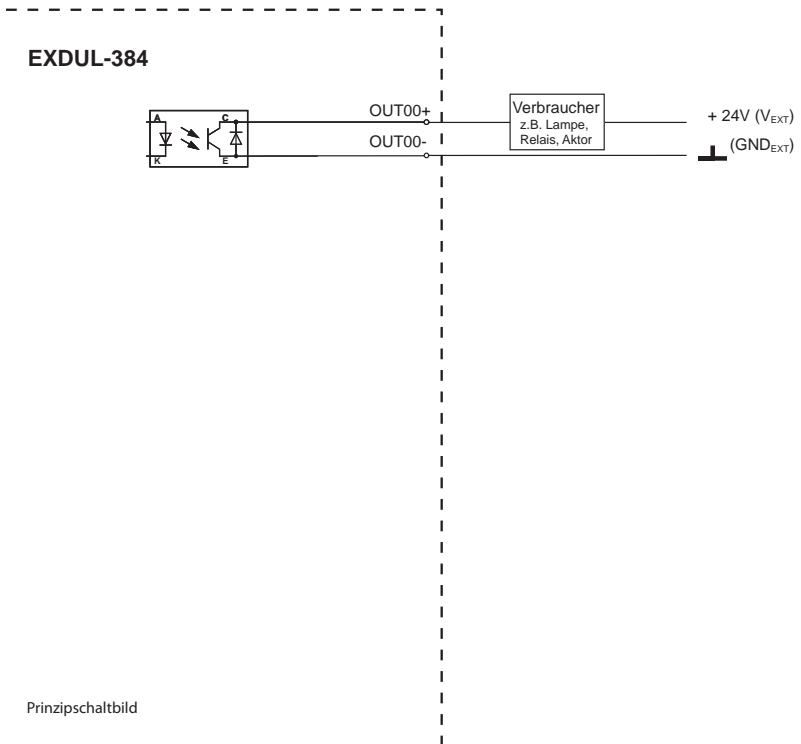

Grafik 14.2 Beschaltung des Optokoppler-Ausgangs

14.3 Beschaltung der D/A-Ausgänge

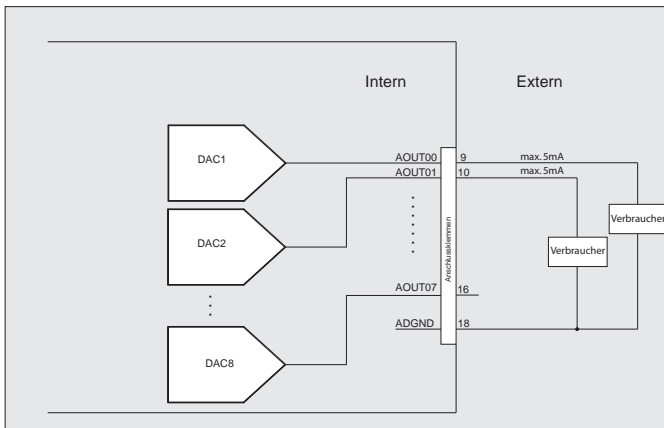

Grafik 14.3 Beschaltung der DA-Ausgänge

14.4 Beschaltung der A/D-Eingänge single-ended

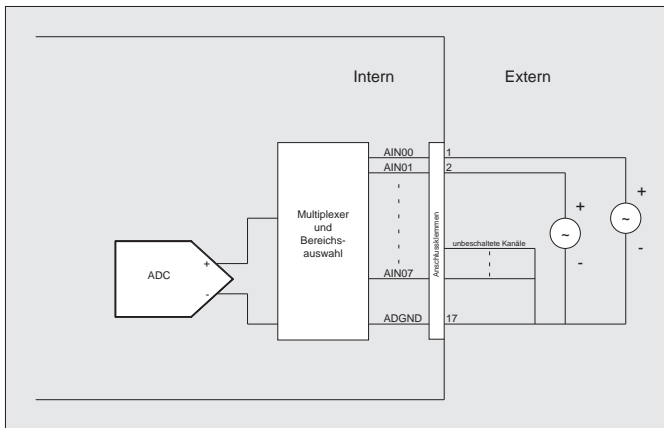

Grafik 14.4 Beschaltung der AD-Eingänge (Single-ended)

14.5 Beschaltung der A/D-Eingänge differentiell

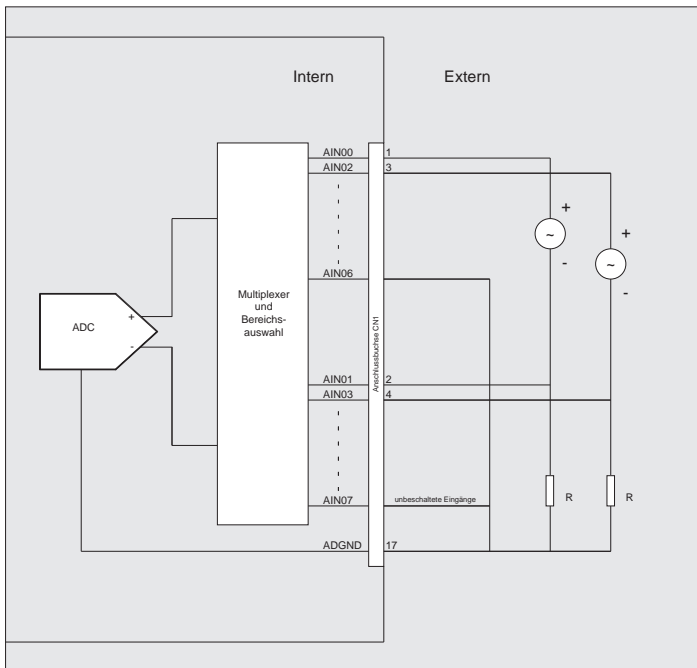

Grafik 14.5 Beschaltung der AD-Eingänge (differentiell)

15. ASCII-Tabelle

| Hex | Dez | Binär | Zeichen |
|-----|-----|----------|---------|
| 00 | 0 | 00000000 | |
| 01 | 1 | 00000001 | |
| 02 | 2 | 00000010 | |
| 03 | 3 | 00000011 | |
| 04 | 4 | 00000100 | |
| 05 | 5 | 00000101 | |
| 06 | 6 | 00000110 | |
| 07 | 7 | 00000111 | |
| 08 | 8 | 00001000 | |
| 09 | 9 | 00001001 | |
| 0A | 10 | 00001010 | |
| 0B | 11 | 00001011 | |
| 0C | 12 | 00001100 | |
| 0D | 13 | 00001101 | |
| 0E | 14 | 00001110 | |
| 0F | 15 | 00001111 | |
| 10 | 16 | 00010000 | |
| 11 | 17 | 00010001 | |
| 12 | 18 | 00010010 | |
| 13 | 19 | 00010011 | |
| 14 | 20 | 00010100 | |
| 15 | 21 | 00010101 | |
| 16 | 22 | 00010110 | |
| 17 | 23 | 00010111 | |
| 18 | 24 | 00011000 | |
| 19 | 25 | 00011001 | |
| 1A | 26 | 00011010 | |
| 1B | 27 | 00011011 | |
| 1C | 28 | 00011100 | |
| 1D | 29 | 00011101 | |
| 1E | 30 | 00011110 | |
| 1F | 31 | 00011111 | |
| 20 | 32 | 00100000 | [Leer] |
| 21 | 33 | 00100001 | ! |
| 22 | 34 | 00100010 | " |
| 23 | 35 | 00100011 | # |
| 24 | 36 | 00100100 | \$ |
| 25 | 37 | 00100101 | % |
| 26 | 38 | 00100110 | & |
| 27 | 39 | 00100111 | ' |

| Hex | Dez | Binär | Zeichen |
|-----|-----|----------|---------|
| 28 | 40 | 00101000 | (|
| 29 | 41 | 00101001 |) |
| 2A | 42 | 00101010 | * |
| 2B | 43 | 00101011 | + |
| 2C | 44 | 00101100 | , |
| 2D | 45 | 00101101 | - |
| 2E | 46 | 00101110 | . |
| 2F | 47 | 00101111 | / |
| 30 | 48 | 00110000 | 0 |
| 31 | 49 | 00110001 | 1 |
| 32 | 50 | 00110010 | 2 |
| 33 | 51 | 00110011 | 3 |
| 34 | 52 | 00110100 | 4 |
| 35 | 53 | 00110101 | 5 |
| 36 | 54 | 00110110 | 6 |
| 37 | 55 | 00110111 | 7 |
| 38 | 56 | 00111000 | 8 |
| 39 | 57 | 00111001 | 9 |
| 3A | 58 | 00111010 | : |
| 3B | 59 | 00111011 | ; |
| 3C | 60 | 00111100 | < |
| 3D | 61 | 00111101 | = |
| 3E | 62 | 00111110 | > |
| 3F | 63 | 00111111 | ? |
| 40 | 64 | 01000000 | @ |
| 41 | 65 | 01000001 | A |
| 42 | 66 | 01000010 | B |
| 43 | 67 | 01000011 | C |
| 44 | 68 | 01000100 | D |
| 45 | 69 | 01000101 | E |
| 46 | 70 | 01000110 | F |
| 47 | 71 | 01000111 | G |
| 48 | 72 | 01001000 | H |
| 49 | 73 | 01001001 | I |
| 4A | 74 | 01001010 | J |
| 4B | 75 | 01001011 | K |
| 4C | 76 | 01001100 | L |
| 4D | 77 | 01001101 | M |
| 4E | 78 | 01001110 | N |
| 4F | 79 | 01001111 | O |

| Hex | Dez | Binär | Zeichen |
|-----|-----|----------|---------|
| 50 | 80 | 01010000 | P |
| 51 | 81 | 01010001 | Q |
| 52 | 82 | 01010010 | R |
| 53 | 83 | 01010011 | S |
| 54 | 84 | 01010100 | T |
| 55 | 85 | 01010101 | U |
| 56 | 86 | 01010110 | V |
| 57 | 87 | 01010111 | W |
| 58 | 88 | 01011000 | X |
| 59 | 89 | 01011001 | Y |
| 5A | 90 | 01011010 | Z |
| 5B | 91 | 01011011 | [|
| 5C | 92 | 01011100 | |
| 5D | 93 | 01011101 |] |
| 5E | 94 | 01011110 | ^ |
| 5F | 95 | 01011111 | _ |
| 60 | 96 | 01100000 | ` |
| 61 | 97 | 01100001 | a |
| 62 | 98 | 01100010 | b |
| 63 | 99 | 01100011 | c |
| 64 | 100 | 01100100 | d |
| 65 | 101 | 01100101 | e |
| 66 | 102 | 01100110 | f |
| 67 | 103 | 01100111 | g |
| 68 | 104 | 01101000 | h |
| 69 | 105 | 01101001 | i |
| 6A | 106 | 01101010 | j |
| 6B | 107 | 01101011 | k |
| 6C | 108 | 01101100 | l |
| 6D | 109 | 01101101 | m |
| 6E | 110 | 01101110 | n |
| 6F | 111 | 01101111 | o |
| 70 | 112 | 01110000 | p |
| 71 | 113 | 01110001 | q |
| 72 | 114 | 01110010 | r |
| 73 | 115 | 01110011 | s |
| 74 | 116 | 01110100 | t |
| 75 | 117 | 01110101 | u |
| 76 | 118 | 01110110 | v |
| 77 | 119 | 01110111 | w |
| 78 | 120 | 01111000 | x |
| 79 | 121 | 01111001 | y |
| 7A | 122 | 01111010 | z |
| 7B | 123 | 01111011 | { |

| Hex | Dez | Binär | Zeichen |
|-----|-----|----------|---------|
| 7C | 124 | 01111100 | |
| 7D | 125 | 01111101 | } |
| 7E | 126 | 01111110 | |
| 7F | 127 | 01111111 | |
| 80 | 128 | 10000000 | |
| 81 | 129 | 10000001 | |
| 82 | 130 | 10000010 | |
| 83 | 131 | 10000011 | |
| 84 | 132 | 10000100 | |
| 85 | 133 | 10000101 | |
| 86 | 134 | 10000110 | |
| 87 | 135 | 10000111 | |
| 88 | 136 | 10001000 | |
| 89 | 137 | 10001001 | |
| 8A | 138 | 10001010 | |
| 8B | 139 | 10001011 | |
| 8C | 140 | 10001100 | |
| 8D | 141 | 10001101 | |
| 8E | 142 | 10001110 | |
| 8F | 143 | 10001111 | |
| 90 | 144 | 10010000 | |
| 91 | 145 | 10010001 | |
| 92 | 146 | 10010010 | |
| 93 | 147 | 10010011 | |
| 94 | 148 | 10010100 | |
| 95 | 149 | 10010101 | |
| 96 | 150 | 10010110 | |
| 97 | 151 | 10010111 | |
| 98 | 152 | 10011000 | |
| 99 | 153 | 10011001 | |
| 9A | 154 | 10011010 | |
| 9B | 155 | 10011011 | |
| 9C | 156 | 10011100 | |
| 9D | 157 | 10011101 | |
| 9E | 158 | 10011110 | |
| 9F | 159 | 10011111 | |
| A0 | 160 | 10100000 | |
| A1 | 161 | 10100001 | |
| A2 | 162 | 10100010 | |
| A3 | 163 | 10100011 | |
| A4 | 164 | 10100100 | |
| A5 | 165 | 10100101 | |
| A6 | 166 | 10100110 | |
| A7 | 167 | 10100111 | |

| Hex | Dez | Binär | Zeichen |
|-----|-----|----------|---------|
| A8 | 168 | 10101000 | |
| A9 | 169 | 10101001 | |
| AA | 170 | 10101010 | |
| AB | 171 | 10101011 | |
| AC | 172 | 10101100 | |
| AD | 173 | 10101101 | |
| AE | 174 | 10101110 | |
| AF | 175 | 10101111 | |
| B0 | 176 | 10110000 | |
| B1 | 177 | 10110001 | |
| B2 | 178 | 10110010 | |
| B3 | 179 | 10110011 | |
| B4 | 180 | 10110100 | |
| B5 | 181 | 10110101 | |
| B6 | 182 | 10110110 | |
| B7 | 183 | 10110111 | |
| B8 | 184 | 10111000 | |
| B9 | 185 | 10111001 | |
| BA | 186 | 10111010 | |
| BB | 187 | 10111011 | |
| BC | 188 | 10111100 | |
| BD | 189 | 10111101 | |
| BE | 190 | 10111110 | |
| BF | 191 | 10111111 | |
| C0 | 192 | 11000000 | |
| C1 | 193 | 11000001 | |
| C2 | 194 | 11000010 | |
| C3 | 195 | 11000011 | |
| C4 | 196 | 11000100 | |
| C5 | 197 | 11000101 | |
| C6 | 198 | 11000110 | |
| C7 | 199 | 11000111 | |
| C8 | 200 | 11001000 | |
| C9 | 201 | 11001001 | |
| CA | 202 | 11001010 | |
| CB | 203 | 11001011 | |
| CC | 204 | 11001100 | |
| CD | 205 | 11001101 | |
| CE | 206 | 11001110 | |
| CF | 207 | 11001111 | |
| D0 | 208 | 11010000 | |
| D1 | 209 | 11010001 | |
| D2 | 210 | 11010010 | |
| D3 | 211 | 11010011 | |

| Hex | Dez | Binär | Zeichen |
|-----|-----|----------|---------|
| D4 | 212 | 11010100 | |
| D5 | 213 | 11010101 | |
| D6 | 214 | 11010110 | |
| D7 | 215 | 11010111 | |
| D8 | 216 | 11011000 | |
| D9 | 217 | 11011001 | |
| DA | 218 | 11011010 | |
| DB | 219 | 11011011 | |
| DC | 220 | 11011100 | |
| DD | 221 | 11011101 | |
| DE | 222 | 11011110 | |
| DF | 223 | 11011111 | |
| E0 | 224 | 11100000 | |
| E1 | 225 | 11100001 | |
| E2 | 226 | 11100010 | |
| E3 | 227 | 11100011 | |
| E4 | 228 | 11100100 | |
| E5 | 229 | 11100101 | |
| E6 | 230 | 11100110 | |
| E7 | 231 | 11100111 | |
| E8 | 232 | 11101000 | |
| E9 | 233 | 11101001 | |
| EA | 234 | 11101010 | |
| EB | 235 | 11101011 | |
| EC | 236 | 11101100 | |
| ED | 237 | 11101101 | |
| EE | 238 | 11101110 | |
| EF | 239 | 11101111 | |
| F0 | 240 | 11110000 | |
| F1 | 241 | 11110001 | |
| F2 | 242 | 11110010 | |
| F3 | 243 | 11110011 | |
| F4 | 244 | 11110100 | |
| F5 | 245 | 11110101 | |
| F6 | 246 | 11110110 | |
| F7 | 247 | 11110111 | |
| F8 | 248 | 11111000 | |
| F9 | 249 | 11111001 | |
| FA | 250 | 11111010 | |
| FB | 251 | 11111011 | |
| FC | 252 | 11111100 | |
| FD | 253 | 11111101 | |
| FE | 254 | 11111110 | |
| FF | 255 | 11111111 | |

16. Produkthaftungsgesetz

Hinweise zur Produkthaftung

Das Produkthaftungsgesetz (ProdHaftG) regelt die Haftung des Herstellers für Schäden, die durch Fehler eines Produktes verursacht werden.

Die Verpflichtung zu Schadenersatz kann schon gegeben sein, wenn ein Produkt aufgrund der Form der Darbietung bei einem nichtgewerblichen Endverbraucher eine tatsächlich nicht vorhandene Vorstellung über die Sicherheit des Produktes erweckt, aber auch wenn damit zu rechnen ist, dass der Endverbraucher nicht die erforderlichen Vorschriften über die Sicherheit beachtet, die beim Umgang mit diesem Produkt einzuhalten wären.

Es muss daher stets nachweisbar sein, dass der nichtgewerbliche Endverbraucher mit den Sicherheitsregeln vertraut gemacht wurde.

Bitte weisen Sie daher im Interesse der Sicherheit Ihre nichtgewerblichen Abnehmer stets auf Folgendes hin:

Sicherheitsvorschriften

Beim Umgang mit Produkten, die mit elektrischer Spannung in Berührung kommen, müssen die gültigen VDE-Vorschriften beachtet werden.

Besonders sei auf folgende Vorschriften hingewiesen:

VDE0100; VDE0550/0551; VDE0700; VDE0711; VDE0860.

Sie erhalten VDE-Vorschriften beim vde-Verlag GmbH, Bismarckstraße 33, 10625 Berlin.

- * Vor Öffnen eines Gerätes den Netzstecker ziehen oder sicherstellen, dass das Gerät stromlos ist.
- * Bauteile, Baugruppen oder Geräte dürfen nur in Betrieb genommen werden, wenn sie vorher in ein berührungssicheres Gehäuse eingebaut wurden. Während des Einbaus müssen sie stromlos sein.
- * Werkzeuge dürfen an Geräten, Bauteilen oder Baugruppen nur benutzt werden, wenn sichergestellt ist, dass die Geräte von der Versorgungsspannung getrennt sind und elektrische Ladungen, die in im Gerät befindlichen Bauteilen gespeichert sind, vorher entladen wurden.
- * Spannungsführende Kabel oder Leitungen, mit denen das Gerät, das Bauteil oder die Baugruppe verbunden sind, müssen stets auf Isolationsfehler oder Bruchstellen untersucht werden. Bei Feststellen eines Fehlers in der Zuleitung muss das Gerät unverzüglich aus dem Betrieb genommen werden, bis die defekte Leitung ausgewechselt worden ist.
- * Bei Einsatz von Bauelementen oder Baugruppen muss stets auf die strikte Einhaltung der in der zugehörigen Beschreibung genannten Kenndaten für elektrische Größen hingewiesen werden.
- * Wenn aus den vorgelegten Beschreibungen für den nichtgewerblichen Endverbraucher nicht eindeutig hervorgeht, welche elektrischen Kennwerte für ein Bauteil gelten, so muss stets ein Fachmann um Auskunft ersucht werden.

Im Übrigen unterliegt die Einhaltung von Bau- und Sicherheitsvorschriften aller Art (VDE, TÜV, Berufsgenossenschaften usw.) dem Anwender/Käufer.

17. EG-Konformitätserklärung

Für die Erzeugnisse

EXDUL-384E EDV-Nummer A-381940
EXDUL-384S EDV-Nummer A-381920

wird hiermit bestätigt, dass sie den Anforderungen der betreffenden EG-Richtlinien entsprechen. Bei Nichteinhaltung der im Handbuch angegebenen Vorschriften zum bestimmungsgemäßen Betrieb der Produkte verliert diese Erklärung Ihre Gültigkeit.

EN 5502 Klasse B
IEC 801-2
IEC 801-3
IEC 801-4
EN 50082-1
EN 60555-2
EN 60555-3

Diese Erklärung wird verantwortlich für den Hersteller

Messcomp Datentechnik GmbH
Neudecker Str. 11
83512 Wasserburg

abgegeben durch

Dipl.Ing.(FH) Hans Schnellhammer

Wasserburg, 31.01.2018



Referenzsystem-Bestimmungsgemäßer Betrieb

Die Multifunktionsmodule EXDUL-384E und EXDUL-384S sind nicht selbständig betreibbare Geräte, dessen CE-Konformität nur bei gleichzeitiger Verwendung von zusätzlichen Computerkomponenten beurteilt werden kann. Die Angaben zur CE-Konformität beziehen sich deshalb ausschließlich auf den bestimmungsgemäßen Einsatz der Multifunktionsmodule in folgendem Referenzsystem:

| | | |
|--------------------|--------------------------|---|
| Schaltschrank: | Vero IMRAK 3400 | 804-530061C 802-563424J 802-561589J |
| 19" Gehäuse: | Vero PC-Gehäuse | 145-010108L |
| 19" Gehäuse: | Zusatzelektronik | 519-112111C |
| Motherboard: | GA-586HX | PIV 1.55 |
| Floppy-Controller: | auf Motherboard | |
| Floppy: | TEAC | FD-235HF |
| Grafikkarte: | Advantech | PCA-6443 |
| Schnittstellen: | EXDUL-384E EXDUL-384S | A-381940 A-381920 |